

12
yıl

2023



ABL

Alde

baldacci

Berhimi

COMET
SMART • EQUIPMENT • SOLUTIONS

LIPPERT

RENOGY

THETFORD

truma

THULE
SWEDEN

WESTACC
group



İçindekiler

MUTFAK

2

BANYO - TUVALET

42

HİDROFOR - SU SİSTEMLERİ

62

MERKEZİ ISITMA SİSTEMİ

64

GAZ SİSTEMLERİ

72

ELEKTRİK - ENERJİ SİSTEMLERİ

82

DIŞ ALIM NOKTALARI VE KAPAKLAR

96

MOBİLYA VE KİLİT SİSTEMLERİ

100

ŞAŞİ VE ALTYAPI SİSTEMLERİ

120

İÇ AYDINLATMA SİSTEMLERİ

128

MARİN AKSESUARLARI

134

MUTFAK

BUZDOLAPLARI

FIRINLAR

ASPIRATÖRLER

OCAKLAR

TENCERE TUTUCULAR

EVİYELER

SU GİDERLERİ

MUSLUKLAR







**Otomatik Sıcaklık Kontrolü (ATC) en düşük tüketimi sağlar
Sessiz ve enerji verimliliği yüksek olacak şekilde tasarlanmıştır**

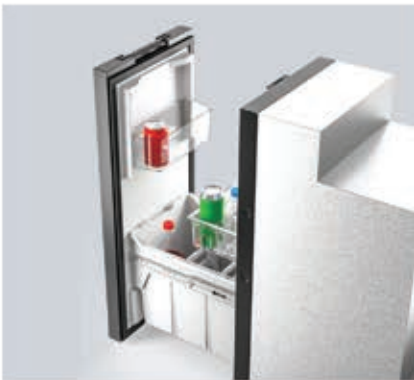
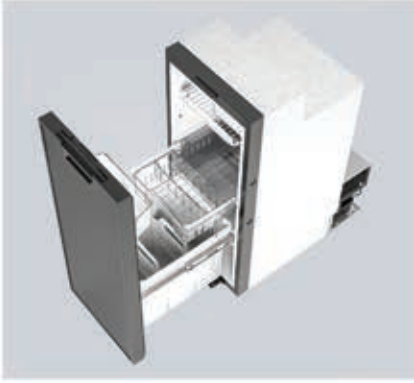

Yeni T2000 Serisi 12V Buzdolapları

Yeni T2000 serisi 12V buzdolapları daha iyi performans, daha hafif bir soğutma ünitesi ve daha fazla kullanılabilir hacim sunuyor.

- Dokunmatik kontrol paneli
- Otomatik Sıcaklık Kontrolü (ATC) sayesinde en verimli soğutma gücü
- Çok sessiz çalışacak şekilde tasarlandı
- Kolay tak ve çalıştır için entegre havalandırma
- Ayrı dondurucu düzenlemesi
- Sürgülü bölme
- Raf gıda tutucuları
- Gömme kapı kolu
- Değiştirilebilir kapı yönü
- Altta soğutma ünitesi
- Şişe ve sebze çekmeces
- Aynı boyuttaki bir 3 sistem buzdolabına kıyasla daha yüksek kullanılabilir hacim
- Aynı boyuttaki bir 3 sistem buzdolabına kıyasla daha düşük ağırlık
- Aynı boyuttaki bir 3 sistem buzdolabına kıyasla daha güçlü performans
- Gece modu sayesinde düşük enerji tüketimi
- Yeni T2095 buzdolabı, sürgülü bir kullanım ve geniş iç hacim sunar. Böylelikle mutfak tezgahınızın altına gömebilirsiniz.
- Çift taraflı kullanıma uygun
- Çift yönlü ulaşılabilme
- Sürgü kapı sayesinde daha az eğilerek kolayca ulaşabilirsiniz.
- Yeni T2090-E buzdolabının yeni tasarlanan kontrol panelini istediğiniz yere monte edebilirsiniz.

KOMPRESÖRLÜ BUZDOLABI
T2090**Teknik Özellikler**

Kontrol paneli	: Dokunmatik
Boyutlar (GxYxD)	: 418x975x486 mm
Kapı şekli	: Düz çerçevesi
Kapı menteşe yönü	: Sağ
Enerji tüketimi	: 0,34 kWh/24h
Voltaj	: 12 Volt
Dondurucu hacmi	: 6.1 litre
Soğutma teknolojisi	: Kompresörlü buzdolabı
Toplam hacim	: 90 litre
Soğutucu akışkan tipi	: R-600a (izobütan)
Net Ağırlık	: 21.1 kg

Not: Buzdolabı kapısını solda veya sağda kullanabilirsiniz.

Kod TF692932SP

KOMPRESÖRLÜ BUZDOLABI
T2090-E**YENİ**

T2090-E buzdolabının yeni tasarlanan kontrol panelini istediğiniz yere monte edebilirsiniz.

Teknik Özellikler

Kontrol paneli	: Dokunmatik
Boyutlar (GxYxD)	: 418x925x486 mm
Kapı şekli	: Düz çerçevesi
Kapı menteşe yönü	: Sağ
Enerji tüketimi	: 0,34 kWh/24h
Voltaj	: 12 Volt
Dondurucu hacmi	: 6.1 litre
Soğutma teknolojisi	: Kompresörlü buzdolabı
Toplam hacim	: 90 litre
Net Ağırlık	: 21.1 kg

Not: Buzdolabı kapısını solda veya sağda kullanabilirsiniz.

Kod TF692965SP

KOMPRESÖRLÜ BUZDOLABI
T2095**YENİ**

- Çift taraflı kullanıma uygun
- Çift yönlü ulaşılabilme
- Yeni T2095 buzdolabı, sürgülü bir kullanım ve geniş iç hacim sunar. Böylelikle mutfak tezgahınızın altına gömebilirsiniz.
- Sürgü kapı sayesinde daha az eğilerek kolayca ulaşabilirsiniz.

Teknik Özellikler

Kontrol paneli	: Dokunmatik (Dolap içi)
Boyutlar (GxYxD)	: 400x908x682 mm
Kapı şekli	: Düz çerçevesi
Kapı menteşe yönü	: Üst
Enerji tüketimi	: 0,36 kWh/24h
Voltaj	: 12 Volt
Dondurucu hacmi	: 7 litre
Soğutma teknolojisi	: Kompresörlü buzdolabı
Toplam hacim	: 90.2 litre
Net Ağırlık	: 33 kg

Kod TF692961SP

KOMPRESÖRLÜ BUZDOLABI

T2138

**Teknik Özellikler**

Kontrol paneli	: Dokunmatik
Boyutlar (GxYxD)	: 418x1598x503 mm
Kapı şekli	: Düz çerçevesi
Kapı menteşe yönü	: Sağ
Enerji tüketimi	: 0.50 kWh/24h
Voltaj	: 12 Volt
Dondurucu hacmi	: 11.6 litre
Net ağırlık	: 36.2 kg
Soğutma teknolojisi	: Kompresörlü buzdolabı
Toplam hacim	: 138 litre
Soğutucu akışkan tipi	: R-600a (izobütan)

Not: Buzdolabı kapısını solda veya sağda kullanabilirsiniz.**Kod** TF692935SP**KOMPRESÖRLÜ BUZDOLABI**

T2152

**Teknik Özellikler**

Kontrol paneli	: Dokunmatik
Boyutlar (GxYxD)	: 418x1500x569 mm
Kapı şekli	: Düz çerçevesi
Kapı menteşe yönü	: Sağ
Enerji tüketimi	: 0.47 kWh/24h
Voltaj	: 12 Volt
Dondurucu hacmi	: 17 litre
Net ağırlık	: 36.3 kg
Soğutma teknolojisi	: Kompresörlü buzdolabı
Toplam hacim	: 152 litre
Soğutucu akışkan tipi	: R-600a (izobütan)

Not: Buzdolabı kapısını solda veya sağda kullanabilirsiniz.**Kod** TF692551SP**KOMPRESÖRLÜ BUZDOLABI**

T2160

**Teknik Özellikler**

Kontrol paneli	: Dokunmatik
Boyutlar (GxYxD)	: 525x1245x563 mm
Kapı şekli	: Düz çerçevesi
Kapı menteşe yönü	: Sağ
Enerji tüketimi	: 0,55 kWh/24h
Voltaj	: 12 Volt
Dondurucu hacmi	: 30.5 litre
Net ağırlık	: 38.4 kg
Soğutma teknolojisi	: Kompresörlü buzdolabı
Toplam hacim	: 160 litre
Soğutucu akışkan tipi	: R-600a (izobütan)

Not: Buzdolabı kapısını solda veya sağda kullanabilirsiniz.**Kod** TF692557SP

KOMPRESÖRLÜ BUZDOLABI
T2175**Kod** TF692560SP**Teknik Özellikler**

Kontrol paneli	: Dokunmatik
Boyutlar (GxYxD)	: 525x1245x613 mm
Kapı şekli	: Düz çerçeveli
Kapı menteşe yönü	: Sağ
Enerji tüketimi	: 0,56 kWh/24h
Voltaj	: 12 Volt
Dondurucu hacmi	: 33.5 litre
Net ağırlık	: 39.4 kg
Soğutma teknolojisi	: Kompresörlü buzdolabı
Toplam hacim	: 175 litre
Soğutucu akışkan tipi	: R-600a (izobütan)

Not: Buzdolabı kapısını solda veya sağda kullanabilirsiniz.**BUZDOLABI HAVALANDIRMA KAPAĞI**

- Thetford Buzdolabı havalandırma kapağı ile mükemmel hava sirkülasyonu sağlar.
- Bu kapak, buzdolabınızı soğuk havadan korur ve optimum performansının devam etmesini sağlar. Aynı zamanda sıcak havalarda da buzdolabının hava almasını sağlar.
- Buzdolabı motoruna aracın dışından erişim sağlanabilir.
- Üstün kalite
- Pratik kullanım
- Uzun dayanıklılık

Teknik Özellikler

Ölçü (GxY) : 483x168 mm

Kod TF62445480

KOMPRESÖRLÜ BUZDOLABI Berhimi

12-24 V / 50 L



Teknik Özellikler

Ölçüler (GxYxD) : 380x530x490 mm
 Ağırlık : 16.8 kg
 Toplam litre : 46.5 litre
 Dondurucu Kapasitesi : 4.5 litre
 Dondurucu : -18°C
 Soğutucu Kapasitesi : 42 litre
 Soğutucu : +5°C -+15°C
 Enerji : 12V / 24V
 Çalışma Gücü : 40W

Kompresör : **SECOP**

Kod	BRRV50L-R Sağa açılır
Kod	BRRV50R-L Sola açılır

KOMPRESÖRLÜ BUZDOLABI Berhimi

12-24 V / 85 L



Teknik Özellikler

Ölçüler (GxYxD) : 475x630x545 mm
 Ağırlık : 21 kg
 Toplam litre : 78 litre
 Dondurucu Kapasitesi : 8 litre
 Dondurucu : -18°C
 Soğutucu Kapasitesi : 70 litre
 Soğutucu : +5°C -+15°C
 Enerji : 12V / 24V
 Çalışma Gücü : 48W

Kompresör : **SECOP**

Kod	BRRV85L-R Sağa açılır
Kod	BRRV85R-L Sola açılır

BUZDOLABI HAVALANDIRMASI



- Hava koşullarına dayanıklı plastik
- Sineklikli veya sinekiksiz kullanılabilir.

Teknik Özellikler

Dış : 365x140 mm
 İç : 340x115 mm
 Serbest hava akımı: yakl. 250 cm²
 Ağırlık : 225 gr

Kod MP5039.1SW

BUZDOLABI HAVALANDIRMASI İÇİN KIŞ KAPAĞI



- Buzdolabı havalandırma 5039 için kış kapağı

Teknik Özellikler

Ağırlık: 17 gr

Kod MP5039.2SW

Truma Cooler

Truma Cooler kompresörlü soğutucu kutu - Kamp, seyahat ve mangalbaşu için mobil buzdolabı

Yeni Truma Cooler soğutma dolapları, yüksek dış sıcaklıklarda bile güvenilir şekilde soğutur veya -22 °C'ye kadar dondurur. Dual Zone modellerinde (DZ) ayrı ayrı ayarlanabilen iki sıcaklık bölgesi bulunmaktadır. Küçük ve hafif mavi kompresör çok sessiz çalışır. Truma soğutma dolapları, güçlendirilmiş köşeler ve paslanmaz çelik menteşeler sayesinde son derece sağlamdır. Sürekli kullanım için uygundur. Marin kullanımı için uygundur, korozyona karşı ekstra dayanıklıdır.



- Üç aşamalı deşarj koruması, araç aküsünün boşalmasını önler
- Dijital ekran veya Truma Cooler App üzerinden çalıştırılabilir
- Güçlendirilmiş köşeler ve paslanmaz çelik menteşeler sayesinde son derece sağlam.
- Tabletleri ve akıllı telefonları USB bağlantı noktasında şarj edin
- Her iki tarafta entegre şişe açacağı
- Dik şişeler için yeterli alan
- DualZone modelleriyle soğutucu ve dondurucu bir arada
- Aşırı ısınma riski varsa, dolap doğrudan kapanmak yerine otomatik olarak yavaşça kapanır.
- Güçlü yalıtımıyla elektriksizken bile uzun süre muhafaza eder.



Az yer kaplar:

Taşıma sapları yan duvarlara katlanır.



Kolay depolama:

İki tarafta 12/24 V bağlantılı. Kapak her iki taraftan çıkarılabilir ve açılabilir (C60 serisinden itibaren modellerde).

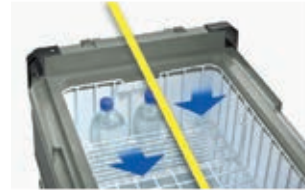

Değişken:

Sepetler gerektiğinde çıkarılabilir ve esnek bir şekilde bölünebilir. Böylece iç alan en verimli şekilde kullanılır.

Single Zone



Truma Cooler C30



Truma Cooler C36



Truma Cooler C44



Truma Cooler C60



Truma Cooler C73



Truma Cooler C105

Dual Zone



Truma Cooler C69



Truma Cooler C96

	SINGLE ZONE						DUAL ZONE	
Truma Cooler	C30	C36	C44	C60	C73	C105	C69 DZ	C96 DZ
Güç Kaynağı	DC 12 / 24 V - 220 V							
Soğutma Aralığı	10 °C ila -22 °C arası							
Kapasite (litre)	30	35	43	59	72	104	24+45	40+55
Ölçüler (mm)	610x422x340	652x428x412	610x340x422	732x488x456	732x555x456	912x504x536	732x558x456	912x504x536
Ağırlık (kg)	17,5	21,8	23,4	25,6	28,2	32,4	29,4	34,9
Ürün Kodu	45001-01	45001-02	45001-03	45001-04	45001-05	45001-06	45101-01	45101-02
Yalıtım Kılıfı	40950-01	40950-02	40950-03	40950-04	40950-05	40950-06	40951-01	40951-02

MOBİL FIRIN / NELSON



Nelson, iki brülörlü ocak ve bağımsız ızgara ile termostatik olarak kontrol edilen bir fırına sahiptir. Fırın, onu özellikle deniz ortamı için uygun hale getiren paslanmaz çelikten yapılmıştır. Nelson fırın, düz bir yüzeye monte edilebilir veya denizdeyken fırının hareket etmesini sağlayan gimbal montaj braketleri kullanılarak sabitlenebilir. Daha fazla güvenlik için, tava tutacağı ile birlikte gelir. Ayrıca seyir halindeyken kapının açılmasını engellemek için kapı emniyet mandalına sahiptir.

Teknik Özellikler

Yükseklik : 495 mm
Genişlik : 450 mm
Derinlik : 420 mm
Yakıt : Tüm gaz

Kod TFSOH1500Z

MOBİL FIRIN / ASPIRE



Aspire size en iyi yemekleri hazırlamak için en iyi imkanı sunar. Ocağı Gaz brülörleri, fırın ve ızgarayla birleştirir. Izgara, ön panoyu ve düğmelerin aşırı ısınmasını önlemek için otomatik olarak yenilikçi bir ısı saptırıcı vardır.

Teknik Özellikler

Ürün ölçüsü (GxYxD) : 517x677x535 mm
Montaj ölçüleri (GxYxD) : 503x670x530 mm
Isı girişi (gaz) : 7.1 kW
Isı girişi (elektrik) : 0.8 kW 220V
Elektrikli ocak gözü : 800 W
Yakıt : Gaz ve elektrik
Gazlı ocak : 2x1.5 kW 1x1.0 kW
Ateşleme : 12V
Fırın kapasitesi : 37 litre
Izgara kapasitesi : 16 litre
Ayar düğmeleri : Mat nikel
Net ağırlık : 31.5 kg

Kod TFSCK13998-SP

MOBİL FIRIN / CAPRICE MK3 GAS



3 adet gaz brülörü, ayrı ızgarası ve ayrı fırını ile gurme yemek pişirmek için ihtiyacınız olan tüm imkanları size sunuyor.

Teknik Özellikler

Ürün ölçüsü (GxYxD) : 463x644x500 mm
Montaj ölçüleri (GxYxD) : 445x646x493 mm
Isı girişi (gaz) : 8.5 kW
Elektrikli ocak gözü : Yok
Yakıt : Tüm gaz
Gazlı ocak : 2 x 1,5 kW 1 x 2,4 kW
Ateşleme : 12V
Fırın kapasitesi : 36 litre
Izgara kapasitesi : 13,7L
Net ağırlık : 25 kg

Kod TFSOH44998-SP

MOBİL FIRIN / TRIPLEX

Triplex ocak, hem fırın hem de ızgaraya sahip ve 3 fırın ocağı ile çok fonksiyonlu çok yönlülük sunar; bunların hepsi dayanıklı, hafif ve temizlenmesi kolay bir üniteye sağlanır.

Teknik Özellikler

Ürün ölçüsü (GxYxD)	: 463x468x500 mm
Montaj ölçüleri (GxYxD)	: 445x463x493 mm
Isı girişi (gaz)	: 9,2 kW
Yakıt	: Tüm Gaz
Gazlı ocak	: 2x1.18 kW 1x2.4 kW
Ateşleme	: 12V
Fırın kapasitesi	: 36 litre
Izgara kapasitesi	: 36 litre
Ayar düğmeleri	: Mat nikel
Net ağırlık	: 21,5 Kg

Kod TFSOH70998-SP

MOBİL FIRIN / DUPLEX

Duplex, temizliği kolay Paslanmaz çelik iç kısım ile yüksek kalitede kombine fırın ve ızgaradır.

- Yüksek kaliteli malzeme ve bileşenler
- Çağdaş, ev benzeri tasarım
- Optimal alan kullanımı
- Üstün pişirme performansı

Teknik Özellikler

Ürün ölçüleri (GxYxD)	: 456x445x490 mm
Montaj ölçüleri (GxYxD)	: 445x438x490 mm
Özellikler	: 2 fırın rafı, ızgara tava kiti
Ateşleme	: 12V
Aç kapa topuzlar	: Mat nikel düz
Net ağırlık	: 14.0 kg
Yakıt	: Gaz
Toplam ısı girişi	: 3,2 kW
Izgaralı brülör	: 1.6 kW
Fırın brülörü	: 1.6 kW
Fırın kapasitesi	: 36 litre

Kod TFSOG70998-SP

MOBİL FIRIN / MIDI PRIMA 3

Midi Prima, fırın ve ızgara çeşitlerinin en iyisidir. Fırınınızın altında size ekstra saklama alanı sağlayabilecek alt kapaklı veya kapaksız olmak üzere iki yükseklikte mevcuttur.

Teknik Özellikler

Ürün ölçüsü (GxYxD)	: 444x644x450 mm
Isı girişi (gaz)	: 3,1 kW
Isı girişi (elektrik)	: Yok
Yakıt	: Gaz
Izgara ısısı	: 1,5 kW
Fırın ısısı	: 1,6 kW
Ateşleme	: 12V
Fırın kapasitesi	: 36 litre
Izgara kapasitesi	: 13 litre
Ayar düğmeleri	: Mat nikel
Net ağırlık	: 18 kg

Kod TFSOP70998-SP

MOBİL FIRIN / K1540 GAS

K1540, 4 gazlı ocak brülörü ile sunulan yeni ve geliştirilmiş bir tasarımdır. Izgara, cam kapak aşağıdayken de kullanılabilir.

Teknik Özellikler

Ürün ölçüsü (GxYxD)	: 515x310x501 mm
Montaj ölçüleri (GxYxD)	: 496x312x493 mm
Isı girişi (gaz)	: 9,51 kW
Izgara ısısı	: 1,64 kW
Gazlı ocak	: 3 x 1,72 kW 1 x 0,95 kW
Yakıt	: Gaz
Ateşleme	: 12V
Izgara kapasitesi	: 16 litre
Ayar düğmeleri	: Mat nikel
Net ağırlık	: 14,5 kg
Ayar düğmeleri	: Mat nikel
Net ağırlık	: 18 kg

Kod TFSHG41199-SP**MOBİL FIRIN / K1540 DUEL FUEL**

K1540, yeni ve geliştirilmiş bir tasarımdır. Izgara, cam kapak aşağıdayken de kullanılabilir.

Teknik Özellikler

Ürün ölçüsü (GxYxD)	: 515x310x501 mm
Montaj ölçüleri (GxYxD)	: 496x312x493 mm
Isı girişi (gaz)	: 6,0 kW
Izgara ısısı	: 1,65 kW
Gazlı ocak	: 2 x 1,72 kW 1 x 0,95 kW
Elektrikli ocak	: 1025 W (Ø 145mm)
Yakıt	: Gaz ve Elektrik
Ateşleme	: 12V
Izgara kapasitesi	: 15 litre
Ocak kapasitesi	: 3x Ø120 - Ø200 mm 1x Ø100 - Ø200 mm
Ayar düğmeleri	: Mat nikel
Net ağırlık	: 15,5 kg

Kod TFSHG42199-SP**MOBİL FIRIN / K1520 GAS**

Yeni tasarım, K1520 pişiriciye büyük bir ızgara, fan destekli fırın (Opsiyonel) ve çok daha fazlasını sunuyor! K1520, RV pişirmeyi başka bir seviyeye taşıyor. Hafif, hızlı, büyük ve lezzetli. Daha az ağırlık, daha yüksek kalite.

Teknik Özellikler

Ölçüler (GxYxD)	: 515x645x501 mm
Montaj Ölçüleri (GxYxD)	: 496x646x493 mm
Isı Girişi (Gaz)	: 9.6 kW
Elektrikli Ocak Gözü	: Yok
Yakıt	: Tüm gaz
Gazlı Ocak	: 1 x 1.0 kW / 3 x 1.6 kW
Ateşleme	: 12V
Fırın Kapasitesi	: 37 litre
Izgara Kapasitesi	: 15 litre
Ayar Düğmeleri	: Fırçalanmış nikel
Ağırlık	: 25 kg

Kod TFSC41199-SP

MOBİL FIRIN / K1520 DUEL FUEL



Yeni tasarım, K1520 pişiriciye büyük bir ızgara, fan destekli fırın (Opsiyonel) ve çok daha fazlasını sunuyor! K1520, RV pişirmeyi başka bir seviyeye taşıyor. Hafif, hızlı, büyük ve lezzetli. Daha az ağırlık, daha yüksek kalite.

Teknik Özellikler

Ölçüler (GxYxD)	: 515x645x501 mm
Montaj Ölçüleri (GxYxD)	: 496x645x493 mm
Isı Girişi (Gaz)	: 7.79 kW
Elektrikli Ocak Gözü	: 1025 W (Ø 145 mm)
Yakıt	: Gaz ve elektrik
Gazlı Ocak	: 1x 0.95 kW 2x 1.72 kW
Ateşleme	: 12V
Fırın Kapasitesi	: 37 litre
Izgara Kapasitesi	: 15 litre
Ayar Düğmeleri	: Fırçalanmış nikel
Ağırlık	: 25.5 kg

Kod TFSC42199-SP

MOBİL FIRIN / 420 OVEN



420 mm genişliğiyle küçük mutfaklara uygundur ve fırının rahatlığı büyüktür. Tezgahın altına, göğüs yüksekliğine veya Thetford N3140 serisi buzdolabının üzerine monte edilebilir.

Teknik Özellikler

Ürün ölçüleri (GxYxD)	: 418x335x440 mm
Montaj ölçüleri (GxYxD)	: 420x336x580 mm
Isı girişi (gaz)	: 1.0 kW
Fırın ısısı	: 1.0 kW
Yakıt	: Gaz
Ateşleme	: 12V
Fırın kapasitesi	: 23 litre
Ayar düğmeleri	: Mat nikel
Net ağırlık	: 10.5 kg

Kod TF5OV4205-SP

MOBİL FIRIN / 525 OVEN



525 Fırın, 525 mm genişliğindeki buzdolaplarına uyacak şekilde üretilmiştir ve mutfağı daha eksiksiz hale getirir.

- Çıkarılabilir ön pano ile son derece kolay bakım
- Çıkıntılı veya gömme montaj
- Kolay bağımsız kurulum
- 525 mm genişliğinde bir buzdolabının üstüne kolay kurulum

Teknik Özellikler

Ürün ölçüleri (GxYxD)	: 525x369x480 mm
Montaj ölçüleri (GxYxD)	: 527x370x516 mm
Özellikler	: 1 Fırın rafı - Izgara tavası seti
Izgaralı brülör	: 1.5 kW
Ateşleme	: 12V
Aç kapa topuzları	: Krom ve siyah silindir
Net ağırlık	: 15.8 kg
Fırın brülörü	: 1.0 kW
Toplam ısı girişi	: 2.5 kW
Fırın kapasitesi	: 23 litre
Izgara kapasitesi	: Fırın boşluğuna entegre

Kod TFSOG5205-SP

C500 ASPIRATÖR



Yemek yaparken koku ve dumanın giderilmesi için aspiratör kullanılmaktadır. Aspiratör havada bulunan duman, is, koku ve yabancı maddeleri emerek dışarı atmaya yarar. Böylelikle ferah ve kokusuz bir ortam sağlar.

- Aspiratör bacası var.
- Direkt montaj edilebilir.

Teknik Özellikler

Voltaj	: 12 V
Güç	: 40 W
Renk	: Siyah
Kontrol Paneli	: Dokunmatik Ekran
Hava Akışı	: 15-17 (m ³ /dk)
Aydınlatma	: LED
Ölçüler (GxYxD)	: 380x50x285 mm

Kod RV00C500

C700 ASPIRATÖR



Yemek yaparken koku ve dumanın giderilmesi için aspiratör kullanılmaktadır. Aspiratör havada bulunan duman, is, koku ve yabancı maddeleri emerek dışarı atmaya yarar. Böylelikle ferah ve kokusuz bir ortam sağlar.

- Aspiratör bacası var.
- Direkt montaj edilebilir.

Teknik Özellikler

Voltaj	: 12 V
Güç	: 40 W
Renk	: Siyah
Kontrol Paneli	: Dokunmatik Ekran
Hava Akışı	: 15-17 (m ³ /dk)
Aydınlatma	: LED
Ölçüler (GxYxD)	: 530x50x285 mm

Kod RV00C700



SERAMİK OCAK



Topline 902, deniz araçlarında kullanılmak üzere geliştirilmiş ve optimize edilmiş, emniyetli ve kullanımı kolay işlevleri içeren bir induksiyon ocağıdır. Yüksek kaliteli Schott Ceran camından imal edilmiştir.

Teknik Özellikler

Ürün ölçüleri (GxYxD):	305x53x500 mm
Montaj ölçüleri (UxG):	274x482 mm
Isı girişi (elektrik):	2.3 kW
Yakıt tipi:	220V
Enerji gücü:	220V/10A
Kontrol paneli:	Dokunmatik
Ağırlık:	5.5 kg

Kod TFSHB90298-SP

İNDÜKSİYONLU OCAK

OPSİYONEL



Tutacak

STANDART



Çocuk kilidi



Havalı Cam



Bobin içine yerleştirilmiş bir parça metalin saniyeler içinde kor kırmızı hale geldiğini görmek, induksiyonla ısıtmaya aşına olmayanlar için şaşırtıcı olabilir.

Teknik Özellikler

Ürün ölçüleri (GxYxD):	300x60x500 mm
Isı girişi (elektrik):	1x1.2 kW 1x1.6 kW
Enerji gücü:	220V
Kontrol paneli:	Dokunmatik
Ağırlık:	5 kg

Kod CNPI3050

SERAMİK ÇİFT GÖZLÜ OCAK

OPSİYONEL



Tutacak

STANDART



Çocuk kilidi



Havalı Cam



Dokunmatik kontrol sistemi, görsel etkili çevirme kontrolü, kullanım kolaylığı ile bütünleştirmektedir. Sadece on/off düğmeleri kullanarak pişirmeye başlanılabilir. Zarif tasarımı ve grafik tasarımı ile tüm mutfaklara farklı dekoratif özellikler katar.

Teknik Özellikler

Ürün ölçüleri (GxYxD):	285x60x505 mm
Isı girişi (elektrik):	1x1.2 kW 1x1.8 kW
Enerji gücü:	220V
Kontrol paneli:	Dokunmatik
Ağırlık:	5 kg

Kod CNPT1356

VİTROSERAMİK DÖRT GÖZLÜ OCAK

OPSİYONEL



Tutacak

STANDART



Çocuk kilidi



Havalı Cam



Ocak teknolojisinde sanatsal boyut. Yenilikçi yumuşak dokunmatik kontrol, dijital göstergeler, zarif ve iddialı tasarım. Kolayca temizlenebilir yüzeyinin yanı sıra, istem dışı durumlar için kilit mekanizması, otomatik kapatma, aşırı ısıya karşı pişirme yüzeyini koruma sistemi alışılmış modellerde bulunmayan üstün özelliklerdir.

Teknik Özellikler

Ürün ölçüleri (GxYxD):	580x50x505 mm
Isı girişi (elektrik):	1x1.2 kW 1x1.6 kW
Enerji gücü:	220V
Kontrol paneli:	Dokunmatik
Ağırlık:	8 kg

Kod CNPT1358

OCAKLAR

TEK GÖZLÜ GÖMME OCAK

- OPSİYONEL
- Çakmak
 - Tutacak
 - Kauçuk conta

- STANDART
- Isı sensörü
 - LPG 28-30mbar



Paslanmaz çelik, yat, tekneler ve karavan kullanıcıları için sarsıntı durumlarında tutacak mekanizma, özelliği mevcuttur.

Teknik Özellikler

Ürün ölçüleri (GxYxD) : 285x80x320 mm
Ağırlık : 2.2 kg

Kod CNPC1320

ÇAPRAZ ÇİFT GÖZLÜ GÖMME OCAK

- OPSİYONEL
- Çakmak
 - Tutacak
 - Kauçuk conta

- STANDART
- Isı sensörü
 - LPG 28-30mbar



Paslanmaz çelik, yat, tekneler ve karavan kullanıcıları için sarsıntı durumlarında tutacak mekanizma, özelliği mevcuttur.

Teknik Özellikler

Ürün ölçüleri (GxYxD) : 350x80x320 mm
Ağırlık : 3 kg

Kod CNPC1321

ÇİFT GÖZLÜ GÖMME OCAK

- OPSİYONEL
- Çakmak
 - Tutacak
 - Kauçuk conta

- STANDART
- Isı sensörü
 - LPG 28-30mbar



Paslanmaz çelik, yat, tekneler ve karavan kullanıcıları için sarsıntı durumlarında tutacak mekanizma, özelliği mevcuttur.

Teknik Özellikler

Ürün ölçüleri (GxYxD) : 380x80x360 mm
Ağırlık : 3.5 kg

Kod CNPC1322

ÜÇ GÖZLÜ GÖMME OCAK

- OPSİYONEL
- Çakmak
 - Tutacak
 - Kauçuk conta

- STANDART
- Isı sensörü
 - LPG 28-30mbar



Paslanmaz çelik, yat, tekneler ve karavan kullanıcıları için sarsıntı durumlarında tutacak mekanizma, özelliği mevcuttur.

Teknik Özellikler

Ürün ölçüleri (GxYxD) : 470x80x360 mm
Ağırlık : 4.6 kg

Kod CNPC1323

SERAMİK TEK GÖZLÜ OCAK

Topline 910, size küçük alanlarda yemek pişirme imkanı veren tek gözlü güçlü bir cam ocaktır.

- Yüksek kaliteli malzemeler ve bileşenler
- Çağdaş, ev benzeri tasarım
- Optimum alan kullanımı
- Üstün pişirme performansı

Teknik Özellikler

Ürün ölçüleri (GxYxD) :	305x95x355 mm
Montaj ölçüleri (GxD) :	285x 355 mm
Gaz çıkış ısısı :	1,5 kW
Gaz türü :	Tüm gaz
Ocak ısısı :	1x1.5 kW
Ateşleme :	12V
Ocak malzemesi :	Siyah cam
Ocak düğmeleri :	Mat nikel
Ağırlık :	4 kg

Kod TFShB91099-SP

SERAMİK ÇİFT GÖZLÜ OCAK

Topline 922, mutfağınıza modern ve temiz bir görünüm kazandırmak için iki gözlü güçlü bir cam ocaktır.

- Yüksek kaliteli malzemeler ve bileşenler
- Çağdaş, ev benzeri tasarım
- Optimum alan kullanımı
- Üstün pişirme performansı

Teknik Özellikler

Ürün ölçüleri (GxYxD) :	305x95x500 mm
Montaj ölçüleri (GxD) :	485x285 mm
Gaz çıkış ısısı :	3.0 kW
Gaz türü :	Tüm gaz
Ocak ısısı :	2x1.5 kW
Ateşleme :	12V
Ocak malzemesi :	Siyah cam
Ocak düğmeleri :	Mat nikel
Ağırlık :	5 kg

Kod TFShB92298-SP

SERAMİK ÜÇ GÖZLÜ OCAK

Topline 931, pişirdiğiniz yemekte size tam bir esneklik sağlamak ve mutfağınıza modern ve temiz bir görünüm kazandırmak için üç farklı boyutta brülöre sahip güçlü bir cam ocaktır.

- Yüksek kaliteli malzemeler ve bileşenler
- Çağdaş, ev benzeri tasarım
- Optimum alan kullanımı
- Üstün pişirme performansı

Teknik Özellikler

Ürün ölçüleri (GxYxD) :	770x95x350 mm
Montaj ölçüleri(GxD) :	740x322 mm
Gaz çıkış ısısı :	5.0 kW
Gaz türü :	Tüm gaz
Ocak ısısı :	1x1 kW 1x1.5 Kw 1x2.5 kW
Ateşleme :	12V
Ocak malzemesi :	Siyah cam
Ocak düğmeleri :	Mat nikel
Ağırlık :	6 kg

Kod TFShB93199-SP

SERAMİK ÜÇ GÖZLÜ OCAK



Topline 981, mutfağınıza uyacak en kompakt boyutta gaz ve indüksiyonlu pişirmenin benzersiz bir kombinasyonu olan gerçek bir "Hibrit"tir. Yüksek kaliteli Schott Ceran camdan yapılmıştır. İndüksiyon bölgesinin ocağın sağ tarafında bulunduğu yeni bir sağ el versiyonu eklendi.

- Yüksek kaliteli malzemeler ve bileşenler
- Çağdaş, ev benzeri tasarım
- Optimum alan kullanımı
- Üstün pişirme performansı

Teknik Özellikler

Ürün ölçüleri (GxYxD):	500x100x380 mm
Montaj ölçüleri (GxD):	480x360 mm
Gaz çıkış ısısı	: 2.5 kW
Elektrik Çıkış Isısı	: 1.4 kW
Gaz türü	: Tüm gaz
Gazlı Ocak ısısı	: 1x1.0 kW 1x1.5 kW
Elektrikli Ocak ısısı	: 1x1.4 kW
Ateşleme	: 12V
Enerji tüketimi	: 220V/7A
Ocak malzemesi	: Siyah seramik cam
Ocak düğmeleri	: Mat nikel
Ağırlık	: 6.5 kg

Kod TFSHB98199-SP

SERAMİK ÜÇ GÖZLÜ OCAK



Topline 981, mutfağınıza uyacak en kompakt boyutta gaz ve indüksiyonlu pişirmenin benzersiz bir kombinasyonu olan gerçek bir "Hibrit"tir. Yüksek kaliteli Schott Ceran camdan yapılmıştır. İndüksiyon bölgesinin ocağın sağ tarafında bulunduğu yeni bir sağ el versiyonu eklendi.

- Yüksek kaliteli malzemeler ve bileşenler
- Çağdaş, ev benzeri tasarım
- Optimum alan kullanımı
- Üstün pişirme performansı

Teknik Özellikler

Ürün ölçüleri (GxYxD):	500x100x380 mm
Montaj ölçüleri (GxD):	480x360 mm
Gaz çıkış ısısı	: 2.5 kW
Elektrik Çıkış Isısı	: 1.4 kW
Gaz türü	: Tüm gaz
Gazlı Ocak ısısı	: 1x1.0 kW 1x1.5 kW
Elektrikli Ocak ısısı	: 1x1.4 kW
Ateşleme	: 12V
Enerji tüketimi	: 220V/7A
Ocak malzemesi	: Siyah seramik cam
Ocak düğmeleri	: Mat nikel
Ağırlık	: 6.5 kg

Kod TFSHB98189-SP

SERAMİK DÖRT GÖZLÜ OCAK



Yeni tasarlanan 9 Serisi, cam yüzeyi ve bireysel tava destekleri ile gerçek bir göz kamaştırıcıdır.

- Yüksek kaliteli malzemeler ve bileşenler
- Çağdaş, ev benzeri tasarım
- Optimum alan kullanımı
- Üstün pişirme performansı

Teknik Özellikler

Ürün ölçüleri (GxYxD):	540x125x480 mm
Montaj ölçüleri (GxD):	490x 455 mm
Gaz çıkış ısısı	: 6.0 kW
Gaz türü	: Tüm gaz
Ocak ısısı	: 4x1.5 kW
Ateşleme	: 12V
Ocak malzemesi	: Siyah cam
Ocak düğmeleri	: Mat nikel
Ağırlık	: 8 kg

Kod TFSHB94999-SP

HOB165 ÇİFT GÖZLÜ CAM KAPAKLI OCAK

Topline 165, temiz ve modern bir görünüm için brülörleri kapatan cam kapaklı, gömme montajlı iki gözülü ocaktır.

- Yüksek kaliteli malzemeler ve bileşenler
- Çağdaş, ev benzeri tasarım
- Optimum alan kullanımı
- Üstün pişirme performansı

Teknik Özellikler

Ürün ölçüleri (GxYxD) : 576x106x361 mm
 Montaj ölçüleri (GxD) : 566x349 mm
 Gaz çıkış ısısı : 4.0 kW
 Gaz türü : Tüm gaz
 Ocak ısısı : 1x1.5 kW 1x2.5 kW
 Ateşleme : 12V
 Ocak malzemesi : Siyah cam
 Ocak düğmeleri : Mat nikel
 Ağırlık : 8 kg

Kod TFShB16548-SP
Cam kapak Arkaya Açılır

HOB169 ÜÇ GÖZLÜ CAM KAPAKLI OCAK

Topline 169, temiz ve modern bir görünüm için brülörleri kaplayan cam kapaklı, sık, gömme montajlı bir ocaktır.

- Yüksek kaliteli malzemeler ve bileşenler
- Çağdaş, ev benzeri tasarım
- Optimum alan kullanımı
- Üstün pişirme performansı

Teknik Özellikler

Ürün ölçüleri (GxYxD) : 546x105x482 mm
 Montaj ölçüleri (GxD) : 539x473 mm
 Gaz çıkış ısısı : 5.5 kW
 Gaz türü : Tüm gaz
 Ocak ısısı : 1x2.5 kW 2x1.5 kW
 Ateşleme : 12V
 Ocak malzemesi : Siyah cam
 Ocak düğmeleri : Mat nikel
 Ağırlık : 10.5 kg

Kod TFShB16951-SP

HOB34 ÜÇ GÖZLÜ KARE OCAK

Çıkarılabilir tava destekleri ile temizlenmesi kolay dikdörtgen paslanmaz çelik ocak.

- Yüksek kaliteli malzemeler ve bileşenler
- Çağdaş, ev benzeri tasarım
- Optimum alan kullanımı
- Üstün pişirme performansı

Teknik Özellikler

Ürün ölçüleri (GxYxD) : 540x100x445 mm
 Montaj ölçüleri (GxD) : 527x429 mm
 Gaz çıkış ısısı : 5.5 kW
 Gaz türü : Tüm gaz
 Ocak ısısı : 1x2.5 kW 2x1.5 kW
 Ateşleme : 12V
 Ocak malzemesi : Siyah cam
 Ocak düğmeleri : Mat nikel
 Ağırlık : 6 kg

Kod TFShB34598-SP

DÖRT GÖZLÜ DİKDÖRTGEN OCAK

Tezgah üzerine monte edilmek üzere tasarlanmış zarif paslanmaz çelik, kaynatma ve kızartma ihtiyaçları için 4 gaz brülörü ile birlikte gelir. Mutfağınızı tamamlamak için fırınlarımızdan biriyle birleştirin.

Teknik Özellikler

Ürün ölçüleri (GxYxD):	500x150x400 mm
Gaz çıkış ısısı	: 6.5 kW
Gaz türü	: Tüm gaz
Ocak ısısı	: 4x 1,5 kW
Gazlı ocak	: 2xØ100 - Ø180 mm 2xØ100 - Ø200 mm
Ağırlık	: 4.8 kg

Kod TFShB8490-SP**DÖRT GÖZLÜ KARE OCAK**

Paslanmaz çelikten yapılmış dört gözlü kare ocak mobil aracınıza şık bir görünüm katar.

- Yüksek kaliteli malzemeler ve bileşenler
- Çağdaş, ev benzeri tasarım
- Optimum alan kullanımı
- Üstün pişirme performansı

Teknik Özellikler

Ürün ölçüleri (GxYxD):	520x110x550 mm
Montaj ölçüleri (GxD):	491x518 mm
Gaz çıkış ısısı	: 6.5 kW
Gaz türü	: Tüm gaz
Ocak ısısı	: 2x1.5 kW - 1x2.5 kW - 1x1.0 kW
Ateşleme	: 12V
Ocak malzemesi	: Paslanmaz çelik
Ocak düğmeleri	: Mat nikel
Ağırlık	: 7 kg

Kod TFShB17499-SP**HOB33 ÜÇ GÖZLÜ ÜÇGEN OCAK**

Basic Line 33 eviyeğe mükemmel şekilde uyan üçgen paslanmaz çelik ocak. Mutfak düzeninize bağlı olarak, sol veya sağ elini kullanan bir versiyon seçebilirsiniz.

- Yüksek kaliteli malzemeler ve bileşenler
- Çağdaş, ev benzeri tasarım
- Optimum alan kullanımı
- Üstün pişirme performansı

Teknik Özellikler

Ürün ölçüleri (GxYxD)	: 480x100x480 mm
Montaj ölçüleri (GxD)	: 453x460 mm
Gaz çıkış ısısı	: 4.5 kW
Gaz türü	: Tüm gaz
Ocak ısısı	: 3x1.5 kW
Ateşleme	: 12V
Ocak malzemesi	: Paslanmaz çelik
Ocak düğmeleri	: Mat nikel
Ağırlık	: 4.5 kg

Kod TFShB33095-SP**Kod** TFShB33094-SP

Thetford cam kapağını sağda ve solda kullanma imkanı sunmuştur.

OVAL ÇİFT GÖZLÜ OCAK



Teknik Özellikler

Ölçüler (GxYxD) : 510x80x390 mm
 Montaj ölçüleri (GxD): 460x340 mm
 Ağırlık : 3.8 kg
 Ocak : 1A-1SR
 Yakıt : Gaz

Kod CNFC1348

OPSİYONEL	 Cakmak	STANDART	 Isı sensörü
	 Tutacak		 LPG 28-30mbar
	 Kauçuk conta		 Havali Cam

KARE ÜÇ GÖZLÜ OCAK



Teknik Özellikler

Ölçüler (GxYxD) : 440x80x440 mm
 Montaj ölçüleri (GxD) : 400x 400 mm
 Ağırlık : 5.3 kg
 Ocak : 1A-2SR
 Yakıt : Gaz

Kod CNFC1347

OPSİYONEL	 Cakmak	STANDART	 Isı sensörü
	 Tutacak		 LPG 28-30mbar
	 Kauçuk conta		 Havali Cam

DİKDÖRTGEN ÇİFT GÖZLÜ OCAK



Teknik Özellikler

Ölçüler (GxYxD) : 530x110x340 mm
 Montaj ölçüleri (GxD): 515x325 mm
 Ağırlık : 4.8 kg
 Ocak : 1A-1SR
 Yakıt : Gaz

Kod CNFC1336

OPSİYONEL	 Cakmak	STANDART	 Isı sensörü
	 Tutacak		 LPG 28-30mbar
	 Kauçuk conta		 Havali Cam

OCAKLAR

DİKDÖRTGEN ÜÇ GÖZLÜ AYRIK CAM KAPAKLI OCAK



Teknik Özellikler

Ölçüler (GxYxD) : 716x110x340 mm
Montaj ölçüleri (GxD): 696x324 mm
Ağırlık : 5.8 kg
Ocak : 1A-2SR
Yakıt : Gaz

Kod CNFC1349

OPSİYONEL



Çakmak



Tutacak

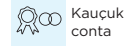

Kauçuk
conta

STANDART



Isı sensörü



LPG 28-30mbar



Havalı Cam

ÜÇ GÖZLÜ KÖŞE OCAK



Kod CNFC1343
Kapak sağ tarafa açılır

Kod CNFC1344
Kapak sol tarafa açılır

Teknik Özellikler

Ölçüler (GxYxD): 480x90x480 mm
Ağırlık : 5.5 kg
Ocak : 1A-2SR
Yakıt : Gaz

OPSİYONEL



Çakmak

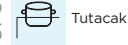

Tutacak

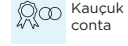

Kauçuk
conta

STANDART



Isı sensörü



LPG 28-30mbar



Havalı Cam

YUVARLAK TEK GÖZLÜ OCAK



Teknik Özellikler

Ölçüler : Çap: 340 mmx D: 80 mm
Montaj ölçüleri : Çap: 300 mm
Ağırlık : 2.1 kg
Ocak : 1SR
Yakıt : Gaz

Kod CNFC1345

OPSİYONEL



Çakmak

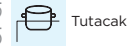

Tutacak

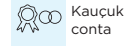

Kauçuk
conta

STANDART



Isı sensörü



LPG 28-30mbar



Havalı Cam

TENCERE TUTACAĐI (VİDA GİRİŐLİ)



Tekne ve karavanlar için özel tasarlanmış güvenlik için ocak ve tencere tutacađı.

Kod	CNPV1370 Tekli ocak tutucu
Kod	CNPV1371 Çiftli ocak tutucu
Kod	CNPV1372 Üçlü ocak tutucu

TEKLİ TUTUCU (ARKADAN VİDA SIKMALI)

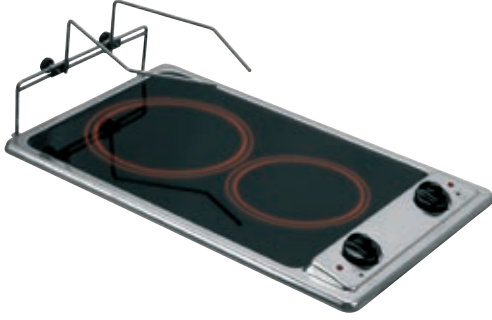

Tekne ve karavanlar için özel tasarlanmış güvenlik için ocak ve tencere tutacađı.

Kod CNFP1320

ÇİFTLİ TUTUCU (ARKADAN VİDA SIKMALI)



Tekne ve karavanlar için özel tasarlanmış güvenlik için ocak ve tencere tutacađı.

Kod CNFP1321

KOMBİNASYONLU OCAKLAR

GİZLİ KOMBİNASYONLU KARE OCAK&EVİYE



OPSİYONEL	 Sıcak - Soğuk Musluk	 Isı sensörü
	 Kauçuk conta	 LPG 28-30mbar
	 Çakmak	 Havalı Cam
	 Tutacak	 Soğuk Musluk
	 Atık Gideri	

Yer problemi olan mutfaklar için en ideal ocak ve eviye

- Musluk dahil (soğuk)

Teknik Özellikler

Ölçüler (GxYxD) : 320x150x750 mm
Eviye derinliği : 150 mm
Montaj ölçüleri : 335x305 mm
Ağırlık : 6 kg
Ocak : 1SR
Yakıt : Gaz

Kod CNLC1710

GİZLİ KOMBİNASYONLU YUVARLAK OCAK&EVİYE



OPSİYONEL	 Sıcak - Soğuk Musluk	 Isı sensörü
	 Kauçuk conta	 LPG 28-30mbar
	 Çakmak	 Havalı Cam
	 Tutacak	 Soğuk Musluk
	 Atık Gideri	

Yer problemi olan mutfaklar için en ideal ocak ve eviye

- Musluk dahil (Soğuk)

Teknik Özellikler

Ölçüler (GxYxD) : 690x180x340 mm
Montaj ölçüleri : Çap 305 mm
Ağırlık : 6 kg
Ocak : 1SR
Yakıt : Gaz

Kod CNLC1701



TEK GÖZLÜ KOMBİNASYONLU OCAK



OPSİYONEL	 Sıcak - Soğuk Musluk	 Isı sensörü
	 Kauçuk conta	 LPG 28-30mbar
	 Çakmak	 Havalı Cam
	 Tutacak	 Soğuk Musluk
	 Atık Gideri	

- Tek gözlü kombinasyonlu ocak ve eviye bir arada
- Birleşik cam kapağı
- Sol ocak sağ eviye, katlanır musluk dahil değildir
- Su gideri ve montaj contası dahildir

Teknik Özellikler

Ölçüler (GxYxD) : 530x150x340 mm
Eviye derinliği : 150 mm
Ağırlık : 4.5 kg
Ocak : 1SR
Muskul deliği : 25 mm
Yakıt : Gaz

Kod CNFL1323

KOMBİNASYONLU OCAKLAR

TEK GÖZLÜ KOMBİNASYONLU OCAK

- OPSİYONEL
- Tutacak
 - Sıcak - Soğuk Musluk
 - Soğuk Musluk



- STANDART
- Çakmak
 - Isı sensörü
 - Sabitleme Kiti
 - LPG 28-30mbar
 - Havalı Cam
 - Kauçuk conta
 - Atık Gideri

- Tek gözlü kombinasyonlu ocak ve eviye bir arada
- Birleşik cam kapağı
- Sol eviye sağ ocak, katlanır musluk dahil değildir
- Su gideri ve montaj contası dahildir

Teknik Özellikler

Ölçüler (GxYxD) : 530x150x340 mm
Eviye derinliği : 150 mm
Ağırlık : 4.5 kg
Ocak : 1SR
Musluk deliği : 25 mm
Yakıt : Gaz

Kod CNFL1324

ÇİFT GÖZLÜ KOMBİNASYONLU OCAK

- OPSİYONEL
- Tutacak
 - Sıcak - Soğuk Musluk
 - Soğuk Musluk



- STANDART
- Çakmak
 - Isı sensörü
 - Sabitleme Kiti
 - LPG 28-30mbar
 - Havalı Cam
 - Kauçuk conta
 - Atık Gideri

- Çift gözlü kombinasyonlu ocak ve eviye bir arada
- Birleşik cam kapağı
- Paslanmaz çelik ocak ızgarasıyla daha emniyetli
- Sol ocak sağ eviye, montaj yerinize göre seçimde bulunabilirsiniz
- Katlanır musluk dahil değildir
- Su gideri ve montaj contası dahildir

Teknik Özellikler

Ölçüler (GxYxD) : 716x150x340 mm
Eviye derinliği : 150 mm
Ağırlık : 5 kg
Ocak : 1A-1SR
Musluk deliği : 25 mm
Yakıt : Gaz

Kod CNFL1400

ÇİFT GÖZLÜ KOMBİNASYONLU OCAK

- OPSİYONEL
- Tutacak
 - Sıcak - Soğuk Musluk
 - Soğuk Musluk



- STANDART
- Çakmak
 - Isı sensörü
 - Sabitleme Kiti
 - LPG 28-30mbar
 - Havalı Cam
 - Kauçuk conta
 - Atık Gideri

- Çift gözlü kombinasyonlu ocak ve eviye bir arada
- Birleşik cam kapağı
- Paslanmaz çelik ocak ızgarasıyla daha emniyetli
- Sol eviye sağ ocak, montaj yerinize göre seçimde bulunabilirsiniz
- Katlanır musluk dahil değildir
- Su gideri ve montaj contası dahildir

Teknik Özellikler

Ölçüler (GxYxD) : 716x150x340 mm
Eviye derinliği : 150 mm
Ağırlık : 5 kg
Ocak : 1A-1SR
Musluk deliği : 25 mm
Yakıt : Gaz

Kod CNFL1410

KOMBİNASYONLU OCAKLAR

ÇİFT GÖZLÜ AYRIK CAM KAPAKLI KOMBİNASYONLU OCAK

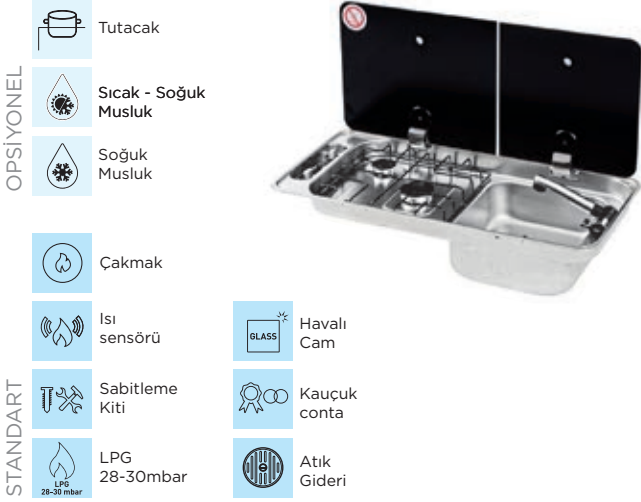

- Çift gözlü kombinasyonlu ocak ve eviye bir arada
- Ayrık cam kapağı
- Paslanmaz çelik ocak ızgarasıyla daha emniyetli
- Sol ocak sağ eviye, montaj yerinize göre seçenekte bulunabilirsiniz
- Katlanır musluk dahil değildir
- Su gideri ve montaj contası dahildir

Teknik Özellikler

Ölçüler (GxYxD) : 716x150x340 mm
Eviye derinliği : 150 mm
Ağırlık : 5 kg
Ocak : 1A-1SR
Musluk deliği : 25 mm
Yakıt : Gaz

Kod CNFL1401

ÇİFT GÖZLÜ AYRIK CAM KAPAKLI KOMBİNASYONLU OCAK

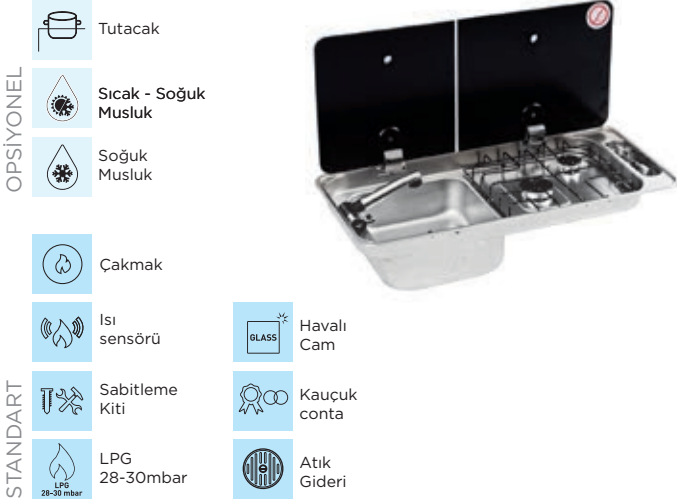

- Çift gözlü kombinasyonlu ocak ve eviye bir arada
- Ayrık cam kapağı
- Paslanmaz çelik ocak ızgarasıyla daha emniyetli
- Sol eviye sağ ocak, montaj yerinize göre farklı seçenekte bulabilirsiniz
- Katlanır musluk dahil değildir
- Su gideri ve montaj contası dahildir

Teknik Özellikler

Ölçüler (GxYxD) : 716x150x340 mm
Eviye derinliği : 150 mm
Ağırlık : 5 kg
Ocak : 1A-1SR
Musluk deliği : 25 mm
Yakıt : Gaz

Kod CNFL1402

ÇİFT GÖZLÜ KOMBİNASYONLU OCAK



- Çift gözlü kombinasyonlu ocak ve eviye bir arada
- Birleşik cam kapağı
- Sol ocak sağ eviye montaj yerinize göre seçenekte bulunabilirsiniz
- Katlanır musluk dahil değildir
- Su gideri ve montaj contası dahildir

Teknik Özellikler











Ölçüler (GxYxD) : 765x100+50x355 mm
Eviye derinliği : 150 mm
Montaj ölçüleri : 730x320 mm
Ağırlık : 6 kg
Ocak : 1A - 1SR
Musluk deliği : 35mm

Not: Sağ eviye sol ocak cam kapaklı

Kod CNFL1770

KOMBİNASYONLU OCAKLAR

ÇİFT GÖZLÜ KOMBİNASYONLU OCAK

OPSİYONEL	 Tutacak	
	 Sıcak - Soğuk Musluk	
	 Soğuk Musluk	
STANDART	 Çakmak	 Havalı Cam
	 Isı sensörü	 Kauçuk conta
	 Sabitleme Kiti	 Atık Gideri
	 LPG 28-30mbar	 Musluk Ø 33,5mm



- Çift gözlü kombinasyonlu ocak ve eviye bir arada
- Birleşik cam kapağı
- Sol eviye sağ ocak montaj yerinize göre seçenekte bulunabilirsiniz
- Katlanır musluk dahil değildir
- Su gideri ve montaj contası dahildir











Teknik Özellikler

Ölçüler (GxYxD) : 765x100+50x355 mm
Eviye Derinliği : 150 mm
Montaj ölçüleri : 730x320 mm
Ağırlık : 6 kg
Ocak : 1A - 1SR
Musluk deliği : 35mm

Not: Sol eviye sağ ocak cam kapaklı

Kod CNFL1780

ÇİFT GÖZLÜ AYRIK CAM KAPAKLI KOMBİNASYONLU OCAK

OPSİYONEL	 Tutacak	
	 Sıcak - Soğuk Musluk	
	 Soğuk Musluk	
STANDART	 Çakmak	 Havalı Cam
	 Isı sensörü	 Kauçuk conta
	 Sabitleme Kiti	 Atık Gideri
	 LPG 28-30mbar	 Musluk Ø 33,5mm



- Çift gözlü kombinasyonlu ocak ve eviye bir arada
- Ayrık cam kapağı ile daha konforlu
- Sol ocak sağ eviye montaj yerinize göre seçenekte bulunabilirsiniz
- Katlanır musluk dahil değildir
- Su gideri ve montaj contası dahildir

Teknik Özellikler

Ölçüler (GxYxD) : 765x100+50x355 mm
Eviye Derinliği : 150 mm
Montaj ölçüleri : 730x20 mm
Ağırlık : 6 kg
Ocak : 1A - 1SR
Musluk deliği : 35 mm

Not: Sol ocak sağ eviye cam kapaklı

Kod CNFL1765

ÇİFT GÖZLÜ AYRIK CAM KAPAKLI KOMBİNASYONLU OCAK

OPSİYONEL	 Tutacak	
	 Sıcak - Soğuk Musluk	
	 Soğuk Musluk	
STANDART	 Çakmak	 Havalı Cam
	 Isı sensörü	 Kauçuk conta
	 Sabitleme Kiti	 Atık Gideri
	 LPG 28-30mbar	 Musluk Ø 33,5mm



- Çift gözlü kombinasyonlu ocak ve eviye bir arada
- Ayrık cam kapağı ile daha konforlu
- Sol eviye sağ ocak montaj yerinize göre seçenekte bulunabilirsiniz
- Katlanır musluk dahil değildir
- Su gideri ve montaj contası dahildir

Teknik Özellikler

Ölçüler (GxYxD) : 765x100+50x356 mm
Eviye derinliği : 150 mm
Montaj ölçüleri : 730x320 mm
Ağırlık : 6 kg
Ocak : 1A- 1SR
Musluk deliği : 35mm

Not: Sol eviye sağ ocak cam kapaklı

Kod CNFL1766

KOMBİNASYONLU ÇİFT GÖZLÜ AYRIK CAM KAPAKLI OCAK & YUVARLAK EVİYE



Topline 111, özel olarak tasarlanmış bir kombinasyon ünitesidir. Boyutlar ve özellikle 900 mm genişlik ve sadece 370 mm derinlik, iki gaz brülörü ve bir lavabonun temel işlevlerini sunan dar araç mutfak düzeni için optimize edilmiştir.

- Yüksek kaliteli malzeme ve bileşenler
- Çağdaş, ev benzeri tasarım
- Optimal alan kullanımı
- Üstün pişirme performansı

Teknik Özellikler

Ürün ölçüleri (GxYxD):	900x195x370 mm
Montaj ölçüleri (GxD):	888x358 mm
Gaz çıkış ısısı	: 3.0 kW
Gaz türü	: Tüm gaz
Ocak ısısı	: 2x1.5 kW
Ateşleme	: 12V
Ocak malzemesi	: Siyah cam
Ocak düğmeleri	: Mat nikel
Ağırlık	: 11 kg
Su gideri	: 25 mm

Not: Sol ocak X sağ eviye

Kod TFSCU11199-SP

353 SERİSİ KOMBİNASYONLU ÜÇ GÖZLÜ OCAK



Thetford'un 353 serisinde üç brülör ve mutfak lavabosu başarıyla birleştirildi. 353 serisi kombinasyonlu ocak mutfağınıza ev içi bir görünüm kazandırır. Bölünmüş Cam kapakları, ekstra çalışma alanı için ayrı olarak kapanabilir ve mutfağınıza düzen getirir. Daha büyük tencere ve tavaları kullanmak için uygundur. Tek bir elektrikli ateşleme, brülörleri ateşlemeyi kolaylaştırır ve tüm kombinasyon sağlam ve temizlemesi kolaydır.

- Yüksek kaliteli malzeme ve bileşenler
- Çağdaş, ev benzeri tasarım
- Optimal alan kullanımı
- Üstün pişirme performansı

Teknik Özellikler

Montaj şekli	: Yüze monte
Yakıt	: Tüm gaz
Gaz brülörleri	: 1x1.0 kW 1x1.5 kW 1x 2.4 kW
Toplam ısı girişi (gaz):	4,9 kW
Cam kapak	: Var
Ocak malzemesi	: Fırçalanmış paslanmaz çelik
Ateşleme	: 12V
Aç kapa topuzları	: Mat nikel
Net ağırlık	: 10.7 kg
Ürün ölçüleri(GxYxD):	980x160x410 mm
Tezgah kesim ölçüleri (GxD):	962x389 mm

Özellikler: Paslanmaz çelik hazneli kombinasyon ünitesi (iç haznenin 160 mm derinliğinde, su tahliyesi Ø 35 mm dahil)

Kod TFSCU353099-SP
sol eviye

Kod TFSCU353199-SP
sağ eviye



YUVARLAK CAM KAPAKLI EVİYE



Bu serinin kalitesi ve ergonomik düzeni yıllar boyunca kendini kanıtlamıştır. Paslanmaz çelik eviyeler temizlemeyi kolaylaştırır. Ve bunları uygun ocaklarla birleştirebilirsiniz. Mutfağınıza uygun siyah cam kapaklı paslanmaz çelik yuvarlak eviye.

Teknik Özellikler

Ölçüler	: Çap: 405 mm Derinlik: 145 mm
Montaj ölçüleri	: 390 mm
İç ölçüleri	: Çap: 328 mm Derinlik: 93 mm
Dolum kapasitesi	: 7.4 litre
Su tahliyesi var	: 25 mm
Eviye malzemesi	: Paslanmaz çelik
Musluk deliği	: Yok
Ağırlık	: 2.4 kg
Su gideri	: Dahil

Kod TFSBL3051-SP

KÖŞE EVİYE



Kod TFSBL3351-SP

Kod TFSBL3350-SP

Bu serinin kalitesi ve ergonomik düzeni yıllar boyunca kendini kanıtlamıştır. Paslanmaz çelik eviyeler temizlemeyi kolaylaştırır. Ve bunları uyumlu ocaklarla birleştirebilirsiniz. Basic Line 330 ocak ile mükemmel uyum sağlayan üçgen paslanmaz çelik bir eviye.

Yüksek kaliteli malzemeler ve bileşenler
Çağdaş, ev benzeri tasarım
Optimum alan kullanımı

Teknik Özellikler

Ölçüler (GxYxD)	: 480x140x480 mm
Montaj ölçüleri (GxD)	: 460x460 mm
İç ölçüleri	: Çap: 455 mm Derinlik: 92 mm
Dolum kapasitesi	: 8.7 litre
Su tahliyesi var	: 25 mm
Musluk deliği	: 35 mm
Eviye malzemesi	: Paslanmaz çelik
Ağırlık	: 2.9 kg
Su gideri	: Dahil

KARE EVİYE



Bu serinin kalitesi ve ergonomik düzeni yıllar boyunca kendini kanıtlamıştır. Paslanmaz çelik eviyeler temizlemeyi kolaylaştırır. Ve bunları uyumlu ocaklarla birleştirebilirsiniz. Basic Line 345 ocağa mükemmel şekilde uyum sağlayan dikdörtgen paslanmaz çelik eviye.

Yüksek kaliteli malzemeler ve bileşenler
Çağdaş, ev benzeri tasarım
Optimum alan kullanımı

Teknik Özellikler

Ölçüler (GxYxD)	: 400x140x445 mm
Montaj ölçüleri (GxD)	: 387x429 mm
İç ölçüleri	: Çap: 338 mm Derinlik: 92 mm
Dolum kapasitesi	: 7.5 Litre
Su tahliyesi var	: 25 mm
Musluk deliği	: 35 mm
Eviye malzemesi	: Paslanmaz çelik
Ağırlık	: 2.9 kg
Su gideri	: Dahil

Kod TFSBL3450-SP

DİKDÖRTGEN EVİYE (MUTFAK SETLİ)



Kod TFSBL1052-SP

Kod TFSBL1053-SP

Cam kapaklı paslanmaz çelik mutfak setli eviye.

Teknik Özellikler

Ölçüler (GxYxD)	: 360x153x470 mm
Montaj ölçüleri (GxD)	: 335x430 mm
İç ölçüleri	: Çap: 368 mm Derinlik: 99 mm
Dolum kapasitesi	: 9.5 Litre
Su tahliyesi var	: 19 mm
Musluk deliği	: Yok
Eviye malzemesi	: Paslanmaz çelik
Ağırlık	: 3.2 kg

Not: **Mutfak seti opsiyoneldir.**

DİKDÖRTGEN EVİYE



Kod TFSSK1054-SP

Kod TFSSK1055-SP

Teknik Özellikler

Ölçüler (GxYxD)	: 630x152x470 mm
Montaj ölçüleri (GxD)	: 605x415 mm
İç ölçüleri	: Çap: 368 mm Derinlik: 99 mm
Dolum kapasitesi	: 9.5 litre
Su tahliyesi var	: 19 mm
Musluk deliği	: Yok
Eviye malzemesi	: Paslanmaz çelik
Ağırlık	: 4.8 kg
Su gideri	: Dahil

OVAL EVİYE



Teknik Özellikler

Ölçüler (GxYxD)	: 460x160x340 mm
Montaj ölçüleri (GxD)	: 460x340 mm
Dolum kapasitesi	: 6 litre
Eviye malzemesi	: Paslanmaz çelik
Musluk	: Var (soğuk) krom
Ağırlık	: 4.5 kg

Kod CNLR1450



OPSİYONEL

Sıcak - Soğuk
MuslukKauçuk
conta

Atık Gideri

STANDART

GLASS

Havali Cam

Soğuk Musluk

EVİYELER

OVAL EVİYE



Teknik Özellikler

Ölçüler	: Çap: 300 mm Derinlik: 180 mm
Montaj ölçüleri	: 305 mm
Dolum kapasitesi	: 6 litre
Eviye malzemesi	: Paslanmaz çelik
Musluk	: Var (soğuk) krom
Ağırlık	: 4.5 kg

Kod CNLR1751

OPSIYONEL		Sıcak - Soğuk Musluk
		Kauçuk conta
		Atık Gideri
STANDART		Havalı Cam
		Soğuk Musluk

KARE EVİYE



Teknik Özellikler

Ölçüler (GxYxD)	: 320x150x350 mm
Montaj ölçüleri (GxD)	: 305x335 mm
Dolum kapasitesi	: 9 litre
Eviye malzemesi	: Paslanmaz çelik
Musluk	: Seçenekli (sıcak soğuk) veya (soğuk)
Ağırlık	: 4.5 kg

Kod CNLR1760

OPSIYONEL		Sıcak - Soğuk Musluk
		Kauçuk conta
		Atık Gideri
STANDART		Havalı Cam
		Soğuk Musluk

DİKDÖRTGEN EVİYE**Teknik Özellikler**

Ölçüler (GxYxD) : 350x150x320 mm
 Dolum kapasitesi : 8 litre
 Eviye malzemesi : Paslanmaz çelik
 Ağırlık : 1.5 Kg
 Atık gideri : Opsiyonel

Kod CNLA1402

YUVARLAK EVİYE**Teknik Özellikler**

Ölçüler : Çap: 461 mm
 Derinlik : 127 mm
 Montaj ölçüleri : 315 mm
 Dolum kapasitesi: 12.9 litre
 Eviye malzemesi : Paslanmaz çelik
 Ağırlık : 1 kg
 Atık gideri : Opsiyonel

Kod TFSBL2350-SP

DİKDÖRTGEN EVİYE**Teknik Özellikler**

Ölçüler (GxYxD) : 320x150x260 mm
 Dolum kapasitesi : 8 litre
 Eviye malzemesi : Paslanmaz çelik
 Ağırlık : 1 kg
 Atık gideri : Opsiyonel

Kod CNLA1400

DİKDÖRTGEN EVİYE**Teknik Özellikler**

Ölçüler (GxYxD) : 355x150x260 mm
 Dolum kapasitesi : 9 litre
 Eviye malzemesi : Paslanmaz çelik
 Ağırlık : 1.3 kg
 Atık gideri : Opsiyonel

Kod CNLA1401

KARE EVİYE**Teknik Özellikler**

Ölçüler (GxYxD) : 360x150x360 mm
 Dolum kapasitesi : 9 litre
 Eviye malzemesi : Paslanmaz çelik
 Ağırlık : 1.6 kg
 Atık gideri : Opsiyonel

Kod CNLA1403BA
8 Litre

Kod CNLA1403
9 Litre

DİKDÖRTGEN EVİYE**Teknik Özellikler**

Ölçüler (GxYxD) : 170x150x320 mm
 Dolum kapasitesi : 8 litre
 Eviye malzemesi : Paslanmaz çelik
 Ağırlık : 0.8 kg
 Atık gideri : Opsiyonel

Kod CNLA1404

EVİYELER

OVAL EVİYE



Teknik Özellikler

Ölçüler : Çap: 290
Yükseklik : 120 mm
Dolum kapasitesi : 5 litre
Eviye malzemesi : Paslanmaz çelik
Ağırlık : 0.6 kg
Atık gideri : Opsiyonel

Kod CNLA1410

OVAL EVİYE



Teknik Özellikler

Ölçüler : Çap: 330
Yükseklik : 150 mm
Dolum kapasitesi : 5 litre
Eviye malzemesi : Paslanmaz çelik
Ağırlık : 0.8 kg
Atık gideri : Opsiyonel

Kod CNLA1411

YUVARLAK EVİYE



Teknik Özellikler

Ölçüler : Çap: 330
Yükseklik : 180 mm
Dolum kapasitesi : 7 litre
Eviye malzemesi : Paslanmaz çelik
Ağırlık : 1.4 kg
Atık gideri : Opsiyonel

Kod CNLA1417

ELİPS EVİYE



Teknik Özellikler

Ölçüler (GxYxD) : 380x140x260 mm
Dolum kapasitesi : 8 litre
Eviye malzemesi : Paslanmaz çelik
Ağırlık : 1.3 kg
Atık gideri : Opsiyonel

Kod CNLA1420

YUVARLAK EVİYE



Teknik Özellikler

Ölçüler : Çap: 385
Yükseklik : 150 mm
Dolum kapasitesi : 8 litre
Eviye malzemesi : Paslanmaz çelik
Ağırlık : 1.8 kg
Atık gideri : Opsiyonel

Kod CNLA1418

YUVARLAK EVİYE



Teknik Özellikler

Ölçüler : Çap: 385
Derinlik : 120 mm
Dolum kapasitesi : 10 litre
Eviye malzemesi : Paslanmaz çelik
Ağırlık : 1.5 kg
Atık gideri : Opsiyonel

Kod CNLA1418BA

LAVABO SÜZGEÇİ



Teknik Özellikler

Paslanmaz çelikten imal edilmiştir.

Çap: 32 mm

Kod CNLP1600

90° SU GİDERİ DÜŞÜRÜCÜ



Teknik Özellikler

Çap : 38/25 mm

Renk : Siyah ve gri Seçenekli

Kod CNLP1602

DİK SU GİDERİ



Teknik Özellikler

Çap : 38 mm

Kod CNLP1610

ÇİFT SU GİDERİ



Teknik Özellikler

Çap : 1/2

Kod CNLP1616

DİK SU GİDERİ DÜŞÜRÜCÜ



Teknik Özellikler

Çap : 38/25 mm

Renk : Siyah ve gri seçenekli

Kod CNLP1601

DİK SU GİDERİ



Teknik Özellikler

Cam eviyeler için uygundur.

Başçekli

Kod CNLP1699

CAPRİ KROM MUSLUK



Kod CM2651.20.21

Teknik Özellikler

Sıcak ve soğuk musluk
Aksam özellikleri : Dıştan katlanabilir
Yükseklik : 160 mm
Musluk uzunluğu : 160 mm
Montaj delik çapı : 45 mm
Bağlantı iç hortum : 10 mm
Switch : Var (12V)

MODENA STANDART KROM MUSLUK



Kod CM2451.20.21

Teknik Özellikler

Sıcak ve soğuk musluk
Aksam özellikleri : Dıştan döndürülebilir
Yükseklik : 230 mm
Musluk uzunluğu : 95 mm
Montaj delik çapı : 33 mm
Bağlantı iç hortum : 10 mm
Kordon uzunluğu : 40 mm
Switch : Var (12V)

MODENA KOMPAKT KROM MUSLUK



Kod CM2455.20.21

Teknik Özellikler

Sıcak ve soğuk musluk
Aksam özellikleri : Dıştan döndürülebilir
Yükseklik : 190 mm
Musluk uzunluğu : 95 mm
Montaj delik çapı : 33 mm
Bağlantı iç hortum : 10 mm
Kordon uzunluğu : 40 mm
Switch : Var (12V)

MODENA STANDART KROM BİO RENK MUSLUK



Kod CM2451.47.21

Teknik Özellikler

Sıcak ve soğuk musluk
Aksam özellikleri : Dıştan döndürülebilir
Yükseklik : 230 mm
Musluk uzunluğu : 95 mm
Montaj delik çapı : 33 mm
Bağlantı iç hortum : 10 mm
Kordon uzunluğu : 40 mm
Switch : Var (12V)

MODENA KROM DUVAR MUSLUK



Kod CM2091.20.21_U

Teknik Özellikler

Sıcak ve soğuk musluk
Aksam özellikleri : Dıştan döndürülebilir
Yükseklik : 240 mm
Musluk uzunluğu : 80 mm
Montaj derinliği : 95 mm
Montaj ölçüleri : 60x200 mm
Bağlantı iç hortum : 8/10 mm
Kordon uzunluğu : 350 mm
Switch : Var (12V)

ROMA LONDON KROM MUSLUK



Kod CM2737.20.21

Teknik Özellikler

Sıcak ve soğuk musluk
Aksam özellikleri : Dıştan döndürülebilir
Yükseklik : 125 mm
Musluk uzunluğu : 80 mm
Montaj derinliği : 95 mm
Montaj ölçüleri : 60x200 mm
Bağlantı iç hortum : 8/10 mm
Kordon uzunluğu : 350 mm
Switch : Var (12V)

PARMA STANDART 40° MUSLUK



Kod CM2811.20.21

Teknik Özellikler

Sıcak ve soğuk musluk
Aksam özellikleri : Döndürülebilir musluk
Yükseklik : 120 mm
Musluk uzunluğu : 170 mm
Montaj deliği : 33 mm
Bağlantı iç hortum : 10 mm
Kordon uzunluğu : 30 mm
Switch : Var (12V)

PARMA LANGER AUSLAUF KROM MUSLUK



Kod CM2803.20.21

Teknik Özellikler

Sıcak ve soğuk musluk
Aksam özellikleri : Döndürülebilir musluk
Yükseklik : 170 mm
Musluk uzunluğu : 220 mm
Montaj deliği : 33 mm
Bağlantı iç hortum : 10 mm
Kordon uzunluğu : 30 mm
Switch : Var (12V)

SIENNA STANDART KROM MUSLUK

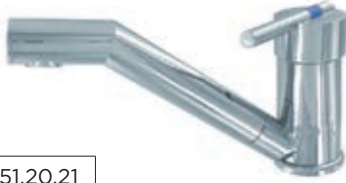

Kod CM2851.20.21

Teknik Özellikler

Sıcak ve soğuk musluk
Aksam özellikleri : Döndürülebilir musluk
Yükseklik : 130 mm
Musluk uzunluğu : 170 mm
Montaj derinliği : 33 mm
Bağlantı iç hortum : 10 mm
Kordon uzunluğu : 30 mm
Switch : Var (12V)

FLORENZ KROM KATLANIR MUSLUK



Kod CM2393.20.21

Teknik Özellikler

Sıcak ve soğuk musluk
Aksam özellikleri : Katlanabilir musluk
Yükseklik : 85 mm
Musluk uzunluğu : 150 mm
Montaj derinliği : 33 mm
Bağlantı iç hortum : 10 mm
Kordon uzunluğu : 35 mm
Switch : Var (12V)

LONDON STANDART KATLANIR KROM MUSLUK



Kod CM2203.22.21

Teknik Özellikler

Sıcak ve soğuk musluk
Aksam özellikleri : Katlanabilir musluk
Yükseklik : 40 mm
Musluk uzunluğu : 145 mm
Genişlik : 87 mm
Montaj çapı : 22 mm
Switch : Var (12V)

FLORENZ KOMPAKT KATLANIR MUSLUK



Kod CM2351.20.21

Teknik Özellikler

Sıcak ve soğuk musluk
Renk : Krom plastik
Aksam özellikleri : Dıştan katlanır
Yükseklik : 40 mm
Musluk uzunluğu : 140 mm
Genişlik : 80 mm
Montaj çapı : 33 mm
Switch : Var (12V)

LONDON KATLANIR MUSLUK



Kod CM2201.70.21

Teknik Özellikler

Sıcak ve soğuk musluk
Renk : Beyaz plastik
Aksam özellikleri : Dıştan katlanır
Yükseklik : 40 mm
Musluk uzunluğu : 145 mm
Genişlik : 87 mm
Montaj çapı : 27mm
Switch : Var (12V)

KING KROM MUSLUK



Kod CM4696.30.68

Teknik Özellikler

Spiralli sıcak - soğuk musluk
Renk : Krom
Yükseklik : 175 mm
Genişlik : 50 mm
Montaj çapı : 32 mm
Spiral hortum : 250 mm

LUCCA KROM MUSLUK



Kod CM2471.20.21

Teknik Özellikler

Sıcak ve soğuk musluk
Aksam Özellikleri : 360 ° dönebilir
Yükseklik : 305mm
Genişlik : 94mm
Kordon Uzunluğu : 160mm
Switch : Var (12V)

ROMA FLORENZ KROM MUSLUK



Kod CM2381.20.21

Teknik Özellikler

Sıcak ve soğuk musluk
Yükseklik : 40mm (aşağı katlanmış)
Musluk Uzunluğu : 140mm
Montaj Delik Çapı : 33mm
Bağlantı İç Hortum: 10mm
Switch : Var (12V)

FLORENZ DESIGN SIENNA
KATLANIR MUSLUK



Kod CM2395.20.81

Teknik Özellikler

Sıcak ve soğuk musluk
Musluk Uzunluğu : 120mm
Yükseklik : 40mm (aşağı katlanmış)
Montaj Delik Çapı : 33mm
Bağlantı İç Hortum: 10mm
Switch : Var (12V)

ROMA STANDART 30° KROM MUSLUK



Kod CM2751.20.21

Teknik Özellikler

Sıcak ve soğuk musluk
Aksam Özellikleri : Dönebilir çıkış
Yükseklik : 125mm
Musluk Uzunluğu : 150mm
Montaj Delik Çapı : 33mm
Switch : Var (12V)

**FLORENZ DESİGN PARMA UZUN
KATLANIR MUSLUK****Kod** CM2389.20.61**Teknik Özellikler**

Sıcak ve soğuk musluk
Musluk Uzunluğu : 220mm
Yükseklik : 40mm (aşağı katlanmış)
Montaj Delik Çapı : 33mm
Bağlantı İç Hortum: 10mm
Switch : Var (12V)

ROMA 40° KROM MUSLUK**Kod** CM2773.20.21**Teknik Özellikler**

Sıcak ve soğuk musluk
Aksam Özellikleri : Dönebilir çıkış
Yükseklik : 125mm
Montaj Delik Çapı : 33mm
Musluk Uzunluğu : 170mm
Switch : Var (12V)

SIENNA FLORENZ KATLANIR MUSLUK**Kod** CM2393.20.81**Teknik Özellikler**

Sıcak ve soğuk musluk
Musluk Uzunluğu : 150mm
Montaj Delik Çapı : 33mm
Bağlantı İç Hortum: 10mm
Yükseklik : 40mm (aşağı katlanmış)
Switch : Var (12V)

NIZZA KROM MUSLUK**Kod** CM4111.30.21**Teknik Özellikler**

Sıcak ve soğuk musluk
Yükseklik : 170 mm
Çap : maks. 45 mm
Montaj çapı : 34 mm
Switch : Var (12V)



BANYO - TUVALET

KİMYASALLAR
KASETLİ TUVALETLER
KASETSİZ TUVALETLER
PORTATİF TUVALETLER
MUSLUKLAR
LAVABOLAR



ATIK SU PARÇALAYICI AQUA KEM® BLUE



Aqua kem mavi atık tankı için çok güçlü ve kullanımı kolay bir tuvalet sıvısıdır. Portatif ve kasetli tuvaletler için çok etkilidir.

Thetford Aqua Kem Blue, dünya çapında mobil tuvaletler için 1 numaralı tuvalet sıvısıdır!

Faydaları

- 5 güne kadar 1 doz yeterlidir
- 2 litre = 13 doz (150 ml)
- Hoş olmayan kokuların mükemmel maskelenmesi
- Katı bileşenleri sıvılaştırır, böylece tankın boşaltılması kolaydır
- Gaz oluşumunu azaltır
- Mevcut 2 litre şişeler

Kod TF30112AT

ATIK SU PARÇALAYICI POWERPODS BLUE

VENİ



PowerPod'lar, yeni nesil uygun tek doz atık tutma tankı katkı maddelerini temsil eden son teknoloji görünüm ve performans sunar. Yenilikçi parfüm kilidi teknolojisi sayesinde koku ihtiyaç duyulana kadar bölmelerde tutulur, bu nedenle banyonuzda ve ellerinizde neredeyse hiç koku kalmaz. PowerPod'lar, Thetford katkı maddelerinin gücünü bir kapsülde temsil ederek olağanüstü performans sunar!

Faydaları

- Her seferinde doğru doz.
- Daha kolay tank boşaltma için atıkları sıvılaştırır.
- Gaz oluşumunu azaltır.
- 1 doz 5 güne kadar sürer.
- 1 kutu poşet = 20 bölme = atık tutma tankınızı kullanarak 100 gün sorunsuz.
- Yüksek konsantrasyonlu 24,5 ml Kapsül
- Hoş, ferah bir koku bırakır

Kod TF30751XX

ATIK SU PARÇALAYICI POWERPODS BIO

VENİ



PowerPod'lar, yeni nesil uygun tek doz atık tutma tankı katkı maddelerini temsil eden son teknoloji görünüm ve performans sunar.

Yenilikçi parfüm kilidi teknolojisi sayesinde koku ihtiyaç duyulana kadar bölmelerde tutulur, bu nedenle banyonuzda ve ellerinizde neredeyse hiç koku kalmaz. PowerPod'lar, Thetford katkı maddelerinin gücünü bir kapsülde temsil ederek olağanüstü performans sunar!

Faydaları

- Maksimum kullanım kolaylığı için uygun önceden dozlanmış kapsül.
- Daha kolay tank boşaltma için atıkları sıvılaştırır.
- Septik tank kasası.
- 1 doz 4 güne kadar sürer.
- Çevreye duyarlı.
- Yenilikçi mikrobiyolojik teknoloji.
- 1 kutu poşet = 20 bölme = atık tutma tankınızı kullanarak 80 gün sorunsuz.
- Yüksek konsantrasyonlu 24,5 ml Kapsül

Kod TF30756XX

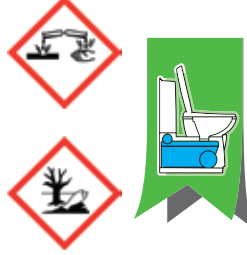
ATIK SU PARÇALAYICI
AQUA KEM® BLUE CONCENTRATED

Portatif veya kasetli tuvaletin atık tankı için çok etkili, çift konsantre tuvalet sıvısıdır.

Faydaları

- Atığı sıvı hale getirir, böylece tank daha kolay boşaltılabilir
- Gaz oluşumunu azaltır
- Aqua Kem Blue Original'a eşit koku ve doz sayısı (13 doz, 65 gün)
- Hoş olmayan kokuların mükemmel maskelenmesi
- Aqua Kem Blue Original 2 litrede kullanılan 150 ml yerine yeni konsantre modelinde sadece 60 ml doz gerekir
- Daha az ağırlık (2.2 kg Aqua Kem Blue 2 litre yerine 800 gram Aqua Kem Blue Konsantre daha kullanışlı hale geldi)

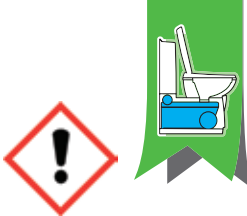
Kod TF30621CX**ATIK SU PARÇALAYICI**
AQUA KEM® BLUE LAVENDER CONCENTRATED

Portatif veya kasetli tuvaletin atık tankı için çok etkili, çift konsantre tuvalet sıvısıdır.

Faydaları

- Güzel koku
- Atık sıvı hale gelir, böylece tank daha kolay boşaltılabilir
- Gaz oluşumunu azaltır
- Aqua Kem Blue Lavanta'ya eşit doz ve koku sayısı (13 doz, 65 gün)
- Hoş olmayan kokuların mükemmel maskelenmesi
- 150 ml Aqua Kem Blue Original yerine sadece 60 ml doz gerekir
- Daha az ağırlık (2.2 kg Aqua Kem Blue Lavanta 2 litreden 800 gram Aqua Kem Blue Lavanta Konsantre bir şişededir)
- Kullanışlı şişe

Kod TF30627CX**ATIK SU PARÇALAYICI**
AQUA KEM BLUE KONSANTRE OKALİPTÜS

Aqua Kem Blue Konsantre Okaliptüs, Thetford'un tanınmış Konsantre ailesinin en yeni üyelerinden biridir. Aqua Kem® Blue Konsantre Okaliptüs eşsiz koku bırakır.

Faydaları

- Bir nane dokunuşuyla çekici okaliptüs kokusu
- 1 doz 5 güne kadar sürer
- Kullanışlı küçük şişe, daha az ağırlık (Aqua Kem® Blue 2 litre ile karşılaştırıldığında)
- Tankın daha kolay boşaltılması için önemli ölçüde geliştirilmiş atık sıvılaştırma
- Gaz oluşumunda önemli ölçüde geliştirilmiş azalma

Kod TF30761CX

ATIK SU PARÇALAYICI AQUA KEM® GREEN CONCENTRATED



Portatif veya kasetli tuvaletin atık tankı için çok etkili, çevreye duyarlı, çift konsantre yeşil tuvalet sıvısıdır.

0.75L AQUA KEM® YEŞİL KONSANTRE = 1.5L AQUA KEM® YEŞİL

- Kullanışlı, küçük ve daha hafif şişe
- Daha az plastik, çevre için daha az kötü
- Septik tanklarda boşaltmaya uygundur (Thetford'dan anaerobik biyodegradasyon testi)
- 4 gün boyunca 1 doz 75 ml yeterlidir.
- 1 şişe = 10 doz, bu da atık tankınızı 40 gün kaygısız bir şekilde kullamanızı sağlar.

Geliştirilmiş!

- Orjinal Aqua Kem Green ile karşılaştırıldığında
- Atık daha da akışkan hale gelir, böylece tankın boşaltılmasını kolaylaştırır
 - Kayda değer ölçüde daha az gaz oluşumu
 - Daha temiz bir atık tankı

Kod TF30645CX

ATIK TANK TEMİZLEYİCİ CASSETTE TANK CLEANER



Periyodik temizlik ve bakım için etkili bir sıvıdır. Kaset Tankı temizleyici, atık tankının hareketli parçaları ve yüzeylerinde oluşabilecek inatçı kireç kalıntılarını temizler. Fırçalamaya ihtiyaç kalmaz.

Faydaları

- 1 litre = 3 doz
- Atık tankı her zaman yeni, parlak ve temiz kalır
- Atık tankının hizmet ömrünü uzatır
- Ovalama gerekli değildir
- Kalıntıların temizlenmesinin en kolay yolu
- Hoş, ferah bir koku bırakır
- Optimum sonuçlar için yılda 2 ila 3 kez kullanın
- 1litre şişede mevcuttur

Kod TF30311AK

ATIK TANKI YENİLEYİCİ TANK FRESHENER

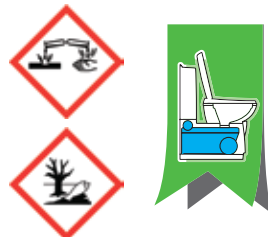

Tuvalet tankınızı yenileyerek, kötü kokuları engeller. Tankın kullanım süresinin uzamasını sağlar.

Faydaları

- 1,5 litre
- Tortuları azaltır ve atık tankını yeniler
- Kötü koku oluşumunu engeller
- Sorunsuz tank boşaltımını sağlar

Kod TF30272DA



DUO KONSANTRE TANK TEMİZLEYİCİ
DUO TANK CLEANER CONCENTRATED 800 ml



Duo Konsantre Tank Temizleyici, Thetford'un tanınmış konsantre ailesinin en yeni üyelerinden biridir.

Faydaları

- Her iki tankın da uzun, temiz ve taze kalması için ideal bir üründür
- Tankların ömrünü uzatır
- Kireç, tortu ve diğer birikintileri giderir
- Tankların içindeki parçalara zarar vermeden temizlik sağlar
- En iyi sonuçlar için yılda 2-3 kez kullanmanız önerilir

Kod TF30771AK

SU GİDERİ TEMİZLEYİCİ
AQUA KEM BLUE KONSANTRE OKALİPTÜS

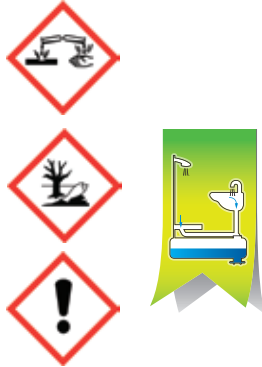

Kötü kokuların araç içine yayılmasını engelleyen güçlü ve etkili konsantre sıvıdır.

Faydaları

- Gri su tankındaki birikintileri azaltır.
- Araç içine yayılan kokuları engeller.
- Gri suyu daha uzun süre temiz ve taze tutar.
- Gri su haznesini boşaltırken hoş olmayan kokuları engeller.
- 780ml'lik kompakt şişe.

Kod TF30700AK

ATIK TANK KOKU GİDERİCİ
AQUA RINSE CONCENTRATED

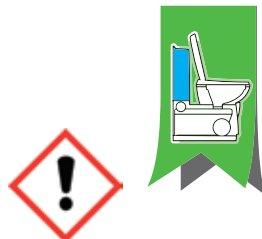

Kasetli ve portatif tuvaletleriniz için güzel koku yayan çok güçlü çift konsantre sıvı.

0.75L AQUA RINSE KONSANTRE = 1.5L AQUA RINSE PLUS

- Kullanışlı, küçük ve daha hafif şişe
- Daha az plastik, çevre için daha az kötü
- Septik tanklara boşaltmaya uygundur (Thetford'dan anaerobik biyodegradasyon testi)
- Hem plastik hem de seramik tuvaletler için uygundur!
- 1 şişe = 15 doz, her biri 15 litre temiz durulama suyu için uygundur!

Avantajları

- Yıkama suyu tankınızda kireç oluşumunu önler
- Uzun ömürlü parlak klozet sağlar
- Daha verimli ve eşit durulama sağlar
- Her durulamadan sonra ferah lavanta kokusu

Kod TF30651CX

**DIŞ YÜZEY VE DOLAP TEMİZLEYİCİ
BATHROOM CLEANER**

Banyo içindeki ve çevresindeki tüm plastik yüzeylerin kolay, güvenli ve kapsamlı bir şekilde temizlenmesi için özel olarak geliştirilmiş köpük sprey.

Faydaları

- Güçlü aktif köpük inatçı kirleri ve kireci temizler
 - Günlük kullanım için ideal temizlik ürünü
 - Taze bir koku sağlar
 - Mükemmel hijyenik temizlik ve parlak parlaklık için!
 - 500 ml'lik bir şişede mevcuttur
- İpucu: Güzel ve parlak bir sonuç için yumuşak, kuru bir bezle silin

Kod TF20566AK**KLOZET İÇİ TEMİZLEYİCİ
TOILET BOWL CLEANER**

Klozet temizleyici. Ultra temiz tuvalet ve optimum hijyen için kullanılır.

Faydaları

- Kireç çözücü
- Plastik, seramik ve tuvalet contalarını korur
- Yoğun, konsantre formül
- Hijyenik ve temiz bir tuvalet
- 750 ml'lik Kompakt şişede bulunur

Kod TF30337AK**KLOZET İÇİ FERAH KOKU
AQUA RINSE SPRAY**

Aqua Rinse Spray, doğrudan merkezi su deposuna bağlı tuvaletler için kullanılan bir spreydir.

Faydaları

- Klozette koruyucu bir tabaka oluşturur ve etkili bir yıkama sağlar
- Su tasarrufu sağlar, çünkü daha az yıkama gerekir
- Uzun süre kalıcı, taze bir koku sağlar
- Septik tanklarda boşaltmak için uygundur
- 500 ml'lik bir sprey şişesinde mevcuttur

(Test ISO 11734)

Kod TF30216AK

CONTA YAĞLAMA SPREYİ SEAL LUBRICANT



Tuvalet kapaklarının, kilitlerin, menteşelerin, tente raylarının, bisikletlerin vb. Periyodik bakımı, korunması ve yağlanması için bir yağlayıcı. Thetford Seal Lubricant, tuvaletlerimiz için özel olarak geliştirilmiştir ve tamamen güvenli bir şekilde kullanılabilir.

Faydaları

- Tuvalet contalarını kurumasına karşı korur
- Thetford tuvaletinin sorunsuz çalışmasını sağlar
- Gıcırtı, çatlama veya sızıntıyı önlemek için neredeyse her şeye püskürtün
- Plastik ve kauçukta güvenle kullanılabilir
- Tek bir ince tabaka halinde kaplanmıştır
- 200 ml'lik sprej kutusunda mevcuttur

Kod TF30003ED

TUVALET KAĞIDI AQUA SOFT



Hızlı çözülen süper yumuşak tuvalet kağıdı. Tıkanmaları önler ve atık tankının boşaltılmasını kolaylaştırır.

Faydaları

- Atık tankının boşaltılmasını kolaylaştırır
- Atık tankının tıkanmasını veya hasar görmesini önlemeye yardımcı olur
- Kimyasal tuvaletler için özel olarak geliştirilmiştir
- Saygın Nordic Swan ile ödüllendirildi
- 4 rululuk ambalajlarda mevcuttur

Kod TF202240

**PORTATİF TUVALET
PORTA POTTİ 145**

Tekne ve tüm deniz araçlarında kullanılmak üzere tasarlanmış. Ebat olarak sınıfının en iyisi temizlenmesi kolay hijyenik malzemeden üretilmiş son derece kaliteli portatif tuvaletler kullanıcılarına sunulmuştur.

Portatif tuvaletinizi zemine monte etmek için Thetford sabitleme kitini de kullanabilirsiniz.

Teknik Özellikler

Boyutlar (GxYxD)	: 383x330x427 mm
Oturma yüksekliği	: 324 mm
Temiz su tank kapasitesi	: 15 litre
Atık tank kapasitesi	: 12 litre
Ağırlık	: 3.6 kg
Yıkama sistemi	: Körük pompası

Kod TF92802**PORTATİF TUVALET
PORTA POTTİ 165**

Tekne ve tüm deniz araçlarında kullanılmak üzere tasarlanmış. Ebat olarak sınıfının en iyisi temizlenmesi kolay hijyenik malzemeden üretilmiş son derece kaliteli portatif tuvaletler kullanıcılarına sunulmuştur.

Portatif tuvaletinizi zemine monte etmek için Thetford sabitleme kitini de kullanabilirsiniz.

Teknik Özellikler

Boyutlar (GxYxD)	: 383x414x427 mm
Oturma yüksekliği	: 324 mm
Temiz su tank kapasitesi	: 15 litre
Atık tank kapasitesi	: 21 litre
Ağırlık	: 3.9 kg
Yıkama sistemi	: Körük pompası

Kod TF92806**PORTATİF TUVALET
PORTA POTTİ 335**

Tekne ve tüm deniz araçlarında kullanılmak üzere tasarlanmış. Ebat olarak sınıfının en iyisi temizlenmesi kolay hijyenik malzemeden üretilmiş son derece kaliteli portatif tuvaletler kullanıcılarına sunulmuştur.

Portatif tuvaletinizi zemine monte etmek için Thetford sabitleme kitini de kullanabilirsiniz.

Teknik Özellikler

Boyutlar (GxYxD)	: 342x313x382 mm
Oturma yüksekliği	: 324 mm
Temiz su tank kapasitesi	: 10 litre
Atık tank kapasitesi	: 10 litre
Ağırlık	: 3.3 kg
Yıkama sistemi	: Piston pompası
Seviye göstergesi	: Atık su tankı

Kod TF92828

PORTATİF TUVALET PORTA POTTİ 345



Tekne ve tüm deniz araçlarında kullanılmak üzere tasarlanmış. Ebat olarak sınıfının en iyisi temizlenmesi kolay hijyenik malzemeden üretilmiş son derece kaliteli portatif tuvaletler kullanıcılarına sunulmuştur.

Portatif tuvaletinizi zemine monte etmek için Thetford sabitleme kitini de kullanabilirsiniz.

Teknik Özellikler

Boyutlar (GxYxD)	: 342x313x382 mm
Oturma yüksekliği	: 324 mm
Temiz su tank kapasitesi	: 15 litre
Atık tank kapasitesi	: 12 litre
Ağırlık	: 3.8 kg
Yıkama sistemi	: Piston pompası
Seviye göstergesi	: Atık su tankı

Kod	TF92814
------------	---------

PORTATİF TUVALET PORTA POTTİ 365



Tekne ve tüm deniz araçlarında kullanılmak üzere tasarlanmış. Ebat olarak sınıfının en iyisi temizlenmesi kolay hijyenik malzemeden üretilmiş son derece kaliteli portatif tuvaletler kullanıcılarına sunulmuştur.

Portatif tuvaletinizi zemine monte etmek için Thetford sabitleme kitini de kullanabilirsiniz.

Teknik Özellikler

Boyutlar (GxYxD)	: 383x414x427 mm
Oturma yüksekliği	: 408mm
Temiz su tank kapasitesi	: 15 litre
Atık tank kapasitesi	: 21 litre
Ağırlık	: 4 kg
Yıkama sistemi	: Piston pompası
Seviye göstergesi	: Atık su tankı

Kod	TF92820
------------	---------

PORTATİF TUVALET PORTA POTTİ 565 P - 565 E



Tekne ve tüm deniz araçlarında kullanılmak üzere tasarlanmış. Ebat olarak sınıfının en iyisi temizlenmesi kolay hijyenik malzemeden üretilmiş son derece kaliteli portatif tuvaletler kullanıcılarına sunulmuştur.

Portatif tuvaletinizi zemine monte etmek için Thetford sabitleme kitini de kullanabilirsiniz.

Teknik Özellikler

Boyutlar (GxYxD)	: 388x448x450 mm
Oturma yüksekliği	: 443 mm
Temiz su tank kapasitesi	: 15 litre
Atık tank kapasitesi	: 21 litre
Ağırlık (manuel model)	: 5.3 kg
Ağırlık (12V model)	: 5.5 kg
Yıkama sistemi (manuel)	: Piston pompası
Yıkama sistemi (12V model)	: Elektrik
Seviye göstergesi	: Atık ve temiz su tankı

Kod	TF92305 Manuel (565 P)
------------	---------------------------

Kod	TF92306 Elektrikli (565 E)
------------	-------------------------------

SPİRALLİ TETİKLİ KROM MUSLUK



Kod CM2815.20.21

Sıcak - soğuk musluk
1500 mm duş spiral uzunluğu
Montaj çapı : 33 mm
Musluk uzunluğu : 150 mm
Yükseklik : 110 mm
Renk : Krom
Switch : Var (12V)

KATLANIR PLASTİK MUSLUK



Kod CM2256.06.21

Soğuk katlanır musluk
Montaj Çapı : 27 mm
Musluk Uzunluğu : 220 mm
Renk : Beyaz
Switch : Var (12V)

MİKSERLİ KATLANIR MUSLUK



Kod CM2413.43.21

Sıcak - soğuk katlanır mikserli duş başlıklı tetikli krom musluk
Montaj çapı : 27 mm
Musluk uzunluğu : 150 mm
Yükseklik : 170 mm
Switch : Var (12V)

MİKSERLİ MUSLUK



Kod CM2559.43.69

Sıcak - soğuk mikserli duş başlıklı tetikli krom musluk
Montaj çapı : 40 mm
Musluk uzunluğu : 140 mm
Yükseklik : 130 mm
Switch : Var (12V)

KATLANIR İNCE PLASTİK MUSLUK



Kod CM2511.06.21

Soğuk musluk
Renk : Beyaz
Montaj çapı : 17 mm
Musluk uzunluğu : 120 mm
Genişlik : 70 mm / 45 mm
(aşağı katlanmış)
Yükseklik : 145 mm / 38 mm
(aşağı katlanmış)
Switch : Var (12V)

KATLANIR İNCE PLASTİK MUSLUK



Kod CM2515.06.21

Sıcak - soğuk musluk
Renk : Beyaz
Montaj çapı : 17 mm
Musluk uzunluğu : 120 mm
Genişlik : 126 mm / 45 mm
(aşağı katlanmış)
Yükseklik : 185 mm / 38 mm
(aşağı katlanmış)
Switch : Var (12V)

ARONA SİYAH KROM MUSLUK



Kod CM2431.22.21

Sıcak ve soğuk musluk
Aksam özellikleri : Katlanabilir musluk
Genişlik : 100 mm
Yükseklik : 130 mm
Derinlik : 55 mm
Musluk uzunluğu : 160 mm
Montaj çapı : 27 mm
Switch : Var (12V)

KATLANIR İNCE PLASTİK MUSLUK



Kod CM2115.22.21

Sıcak - soğuk musluk
Renk : Krom
Montaj çapı : 17 mm
Musluk uzunluğu : 120 mm
Genişlik : 126 mm / 45 mm
(aşağı katlanmış)
Yükseklik : 185 mm / 32 mm
(aşağı katlanmış)
Switch : Var (12V)

BANYO SPİRALLİ DUVAR MUSLUĞU



Kod CM2031.20.21_U

Sıcak - soğuk musluk
1500 mm duş spiral uzunluğu
165 mm musluk çıkışı
Ölçüler : 80x240 mm
Kurulum derinliği : 95 mm
Montaj tipi : Dikey
Switch : Var (12V)

BANYO SPİRALLİ DUVAR MUSLUĞU



Kod CM2077.20.21_U

Sıcak - soğuk musluk
1500 mm duş spiral uzunluğu
145 mm musluk çıkışı
Ölçüler : 80x240 mm
Kurulum derinliği : 95 mm
Montaj tipi : Dikey
Switch : Var (12V)

BANYO SPİRALLİ DUVAR MUSLUĞU



Kod CM2075.20.21_L

Sıcak - soğuk musluk
1500 mm duş spiral uzunluğu
Kurulum derinliği : 95 mm
Montaj tipi : Yatay
Switch : Var (12V)

SPİRALLİ DUŞ MUSLUĞU



Kod CM2643.20.21

Sıcak - soğuk musluk
1500 mm duş spiral uzunluğu
Montaj çapı : 33 mm
Yükseklik : 140 mm
Switch : Var (12V)

SİRALLİ KROM MUSLUK

**Kod** CM4660.30.68

Sıcak - soğuk musluk
1500 mm duş spiral uzunluğu
Montaj çapı: 32 mm
165 mm musluk çıkışı
Switch : Var (12V)

SİRALLİ TETİKLİ KROM MUSLUK

**Kod** CM4695.30.68

Sıcak - soğuk musluk
1500 mm duş spiral uzunluğu
Montaj çapı: 32 mm
165 mm musluk çıkışı

ROMA KROM MUSLUK

**Kod** CM2727.20.21

Sıcak - soğuk musluk
Aksam Özellikleri : Dönebilir çıkış
Yükseklik : 125mm
Musluk Uzunluğu : 1500mm
Montaj Delik Çapı : 33mm
Musluk çapı : 50mm
Switch : Var (12V)

CUBE KROM DÖKÜM PASLANMAZ MUSLUK

**Kod** CM4750.30.21

Sıcak - soğuk musluk
Yükseklik : 275mm / 125mm
Musluk Uzunluğu : 250mm
Montaj Delik Çapı : 35mm

PARMA SÜRGÜLÜ EL DUŞU

**Kod** CM2811.20.21

Sıcak - soğuk musluk
Yükseklik : 110mm
Çap : 50mm
Montaj Delik Çapı : 33mm
Musluk Uzunluğu : 1500mm
Switch : Var (12V)

NOVO KOMBİNASYON DUŞ MUSLUĞU

**Kod** CM3215.20.00

Sıcak ve soğuk musluk
Yükseklik : 190mm
Montaj Delik Çapı : 34mm

DUVAR DUŞ SETİ



Kod CM2069.20.21_U

Sıcak - soğuk musluk
Bağlantı : naylon esnek hortumlar
45° 350 mm, 8/10 mm
Boyut : 240x80mm
Derinlik : 95 mm
Montaj deliği : 200x60mm
Switch : Var (12V)

STİLO KROM DUŞ BARI



Kod CM3711.20.00

Uzunluk: 600 mm
Çap: 18 mm

STİCK KROM DUŞ BAŞLIĞI



Kod CM2945.20.27

Uzunluk: 210 mm
Duş başlığı: Ø 28 mm

SİRAL DUŞ HORTUMU



Kod CM3025.30.47

1500 mm

DUŞ AKSESUARLARI

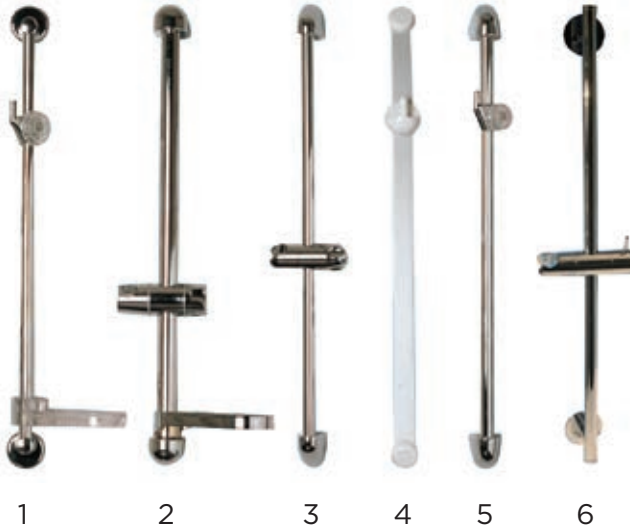

1

2

3

4

5

6

Kod 1 CM3022.30.00

Sabunluk ve duş telefonu tutacağı aparatı şeffaf

Kod 2 CM3022.30.01

Sabunluk ve duş telefonu tutacağı krom

Kod 3 CM3022.30.02

Krom duş telefonu tutacağı

Kod 4 CM3700.30.00

Havlu tutacağı

Kod 5 CM3022.70.00

El duşu tutacağı beyaz krom

Kod 6 CM3711.20.00

Duş telefonu tutacağı krom

ABS KÖŞE BANYO EVİYESİ



Kod CM8705.06.00

Teknik Özellikler

Kesim ölçüsü : 340x165 mm
Köşe uzunlukları : 354x345 mm
Lavabo derinliği : 120 mm

ABS BANYO EVİYESİ



Kod CM8706.06.00

Teknik Özellikler

Kesim ölçüsü : 430x270mm
Köşe uzunlukları : 420x420 mm
Lavabo derinliği : 170 mm

ABS BANYO EVİYESİ



Kod CM8707.06.00

Teknik Özellikler

Kesim ölçüsü : 385x205mm
Köşe uzunlukları : 450x435 mm
Lavabo derinliği : 150 mm

ABS KATLANIR BANYO EVİYESİ



Kod CM8720.06.00

Teknik Özellikler

Duvar desteği (GxYxD) : 540x180x105 mm
Katlanmış ölçü (GxYxD) : 540x315x175 mm

ABS UZUN KÖŞE BANYO EVİYESİ



Kod CM8710.06.00

Teknik Özellikler

Kesim ölçüsü : 425x265 mm
Dış ölçü : 840x375 mm
Derinlik : 160 mm

ABS UZUN KÖŞE BANYO EVİYESİ



Kod CM8711.06.00

Teknik Özellikler

Kesim ölçüsü : 425x265 mm
Dış ölçü : 840x375 mm
Derinlik : 160 mm

ABS UZUN LAVABO



Kod CM8712.06.00

Teknik Özellikler

Kesim ölçüsü : 425x265 mm
Dış ölçü : 840x375 mm
Derinlik : 160 mm

ABS UZUN YUVARLAK LAVABO



Kod CM8713.06.0011

Teknik Özellikler

Ölçüler (GxYxD): 900x140x340 mm
Kesim ölçüsü: 290 mm Ø
Eviye derinliği: 270 mm

THETFORD C 260 SERİSİ TUVALET FANI **THETFORD**



Elektrikli vantilatör C260, atık tutma deposundan gelen kokuları kokusuz bir şekilde aracın dışına otomatik olarak filtreler.

- Üstün kalite
- Pratik kullanım
- Uzun dayanıklılık

Teknik Özellikler

Çalışma gücü : 12 V

Kod TF93417

COMET FAN **COMET**



Banyo, mutfak ve yatak üstlerine hava tahliyesi için kullanmaya en uygun fanlardır.

Teknik Özellikler

Çatı deliği : 95 mm
Tüketimi : 7 W
Çalışma gücü : 12 V
Çatı kalınlığı : 25-30 mm
Çatı üstü yükseklik : 75 mm
Başlık çapı : 200 mm

Kod CM5252.02.00

COMET YÜKSEK FAN **COMET**



Banyo ve mutfak üstlerine hava tahliyesi için kullanmaya en uygun fanlardır.

Teknik Özellikler

Çatı deliği : 80 mm
Tüketimi : 7 W
Çalışma gücü : 12 V
Çatı üstü yükseklik : 225 mm

Kod CM5261.02.00

COMET DUVAR FANI **COMET**



Teknik Özellikler

Montaj deliği : 80 mm
Tüketimi : 7 W
Çalışma gücü : 12 V
Montaj derinliği : 120 mm

Kod CM5240.02.00



Teknik Özellikler

Çıkış çapı : 80x80 mm
Tüketim : 4-6 W
Çalışma gücü : 12 V
Çalışma sıcaklığı: maks. 85°C
Genişlik: 112 mm

Kod CM5220.05.00

SU TAPASI İÇİN DUŞ BAŞLIĞI



- 2m sargılı hortum ve tetikleme duşlu.
- Duş kafası düzenlenebilir. Bastırılabilir, sabit akış su.
- Konik 1/2 ile.
- 200 cm'ye kadar uzatılabilen sarmal hortum.

Kod CM8634.13.00

DUŞ KAYNAĞI SETİ



Geniş boyunlu bidon için kolay duş kaynağı seti
Pilin çalışması için lehimlemeden kolay kurulum.

- Musluğu belirtilen konuma yerleştirin ve bir somunla sabitleyin.
- kurmak için masa rozetini belirlenen konuma getirin.
- 20 mm'lik delik açın. Kontrol düğmesini takın.
- PVC hortumunu musluğun ağızına takın ve hortum kelepçesi ile sabitleyin.

Kod CM8652.13.00

MOBİL SU MUSLUĞU - 19 LİTRE



- 2 adet 1.5V pil ile çalışır. Dalgıç pompa ile su basar. Uzatma kablosu ve hortum seti içerisinde kelepçe bağlantıları ile mevcuttur.
- Düğmeye basınca pompa aktif hale gelir. Düğmeye tekrar basınca pompa devre dışı kalır.
- Su akmasını engellemek için emziği tekrar yerine takın.
- (0° ila 60 °C) aralığındaki hava koşullarına dayanıklıdır.

Dikkat: Susuz pompayı çalıştırmayınız.

- Kampta, karavanda, yatta ve teknede aklınıza gelebilecek her yerde kullanıma uygundur. 2 adet 1.5V pil ile çalışır. Pompayı çalıştırmak için düğmeye basmanız yeterli olacaktır. Çok pratik ve kullanışlı özelliği ile bu ürünle temizlenmek çok kolay hale gelecektir. Pompayı susuz çalıştırmayın. Hava koşullarını dikkate alarak bulunduğunuz yerden dolayı donmasını engellemeniz gerekmektedir.

Teknik Özellikler

Ölçüler (GxYxD) : 280 x 475 x 170 mm
Yükseklik : 740mm

Kod CM8655.06.10_19

SPİRAL MOBİL DUŞ



Ayarlanabilir su akışı, spiral hortum ile birlikte istediğiniz her an evinizdeki duş ortamına sahip olacaksınız.

Teknik Özellikler

Spiral Hortum ölçüsü : 2 metre

Dalgıç Pompa : 12 L / dk.

Basınç : 0,6 bar

Kod CM8623.01.00
12V

Kod CM8633.06.05_00
24V

KATLANIR SU POŞETİ



Kamp, karavan, tekne ve araçlarda kullanılabilir. Plastik, musluklu katlanabilir portatif su poşeti.

Kod CM8311.06.11_05
5 Litre

Kod CM8311.06.11_10
10 Litre

Kod CM8311.06.11_20
20 Litre

MOBİL DUŞ 12V/24V



12 volt taşınabilir duş

- Dalgıç pompası ile 12 L / dk. basınç 0.6 bar, tüketim 18-24W
- Duş başlığı, bastırılabilir, su veya pulserin sabit akışı.
- 2 m duş hortumu
- Sargı kablosu yaklaşık 4m ve 12 volt fiş.
- 20 L katlanır jöle 290x290x320 mm boyutlarında olabilir. Kullanışlı plastik bir kutu içerisinde paketlenmiştir.

Ölçüler: 320x280x119 mm

Kod CM8620.01.10_20
12V

Kod CM8630.05.10_20
24V

DÜZ SU TANK ÇIKIŞI

**Teknik Özellikler**

Montaj deliği çapı : 4mm
Ölçüler (GxYxD): 91x55x31 mm

Kod CM3186.00.01

SU TANK ÇIKIŞI 90°

**Teknik Özellikler**

Ölçüler (GxYxD): 68x55x30 mm

Kod CM3187.00.01

DÜZ SU KONNEKTÖRÜ

**Teknik Özellikler**

Ölçüler(GxYxD): 65x38x24 mm

Kod CM3172.00.01

BOŞ BAŞLIK

**Teknik Özellikler**

Boru iç çapı 10mm
Çap / yükseklik: 15/35 mm'ye kadar

Kod CM3194.02.01

90° DİRSEK

**Teknik Özellikler**

Montaj deliği çapı: 4mm
Ölçüler(GxYxD): 82x57x27 mm

Kod CM3170.00.01

T-PARÇA

**Teknik Özellikler**

Montaj Deliği Çapı: 4mm
Ölçüler (GxYxD): 50x50x27 mm

Kod CM3171.00.01

Y-PARÇA

**Teknik Özellikler**

Montaj Deliği Çapı: 4mm
Ölçüler(GxYxD) : 91x55x31 mm

Kod CM3178.00.01

BASINÇ DENGELEME TANKINA
T-BAĞLANTISI**Teknik Özellikler**

Ölçüler (GxYxD): 90x40x30 mm

Kod CM3191.00.01

DONMAYA VE SICAK SUYA DAYANIKLI SU DAĞITICISI



Kod CM3180.00.12

İki çıkışlı su dağıtıcısı
140x30x100 mm

Kod CM3182.00.12

Dört çıkışlı su dağıtıcısı
235x30x100 mm

Kod CM3181.00.12

Üç çıkışlı su dağıtıcısı
170x30x100 mm

Kod CM3183.00.12

Beş çıkışlı su dağıtıcısı
290x30x100 mm

ÖRGÜLÜ SU FİLTRESİ X-FIX



Teknik Özellikler

Fiber ince filtre - pompa ağzına montaj
Boru iç çapı 10 mm
Çap/yükseklik: Maks. 27 mm /60 mm

Kod CM3006.01.20

ÖRGÜLÜ SU FİLTRESİ INLINE - X-FIX



Teknik Özellikler

Fiber ince filtre - hortum sistemine kurulum
Boru iç çapı : 10 mm
Çap/yükseklik : Maks 27 mm / 71 mm

Kod CM3007.01.20

GERİ DÖNÜŞSÜZ SU VALFİ



Teknik Özellikler

Fiber ince filtre - hortum sistemine montaj
Boru iç çapı 10 mm
Çap/yükseklik: Maks 27 mm / 71mm

Kod CM3008.02.01

SU TANK ÇIKIŞI 45°



Teknik Özellikler

Ölçüler (GxYxD): 58x24x24 mm

Kod CM3173.00.01

BASINÇ SWİTCHİ (ANAHTAR)



Teknik Özellikler

Bi-COMET ve FOR-COMET için
Bağlantı : PE boru
Dış Çap : 12 mm
Kesme Basıncı : 1,4 bar

Kod CM3002.13.09

HAVA TAHLİYE ÇEK VALFİ



Hava Tahliye Çek Valfi (Geri Dönüşsüz)
Çap / Yükseklik : Max. 27 / 60mm
Dış Çap : 12mm

Kod CM3004.53.12

Hava Tahliye Çek Valfi (Geri Dönüşsüz)
Çap / Yükseklik : Max. 27 / 71mm
Dış Çap : 12mm

Kod CM3004.02.12

SU FİLTRESİ



Inline pompalar için 12mm - Pompa emis tarafına montaj
Bağlantı : PE boru
Dış Çap : 12mm
Çap / Yükseklik : Maksimum 27 / 60mm

Kod CM3006.01.12

FİLTRE



Emiş tarafında Bi-COMET ve FOR-COMET bağlantısı için 12 mm mavi su filtresi JG kartuşu
Dış Çap : 12mm
Çap / Yükseklik : 28 / 53mm

Kod CM3005.05.30

HORTUM BAŞLIĞI



Dalgıç ve harici pompalar için.
Emme veya basınç tarafına montaj
Dış Çap: 12mm
Çap / Yükseklik: Max. 23mm / 49mm

Kod CM9141.02.12

HORTUM BAŞLIĞI 90°



Emme veya basınç tarafına montaj
Yükseklik : 45mm
Dalgıç ve Harici Pompalar için
PE boru harici çap 12 mm

Kod CM9142.02.12

HİDROFOR - SU SİSTEMLERİ

DALGIÇ POMPALAR



DALGIÇ POMPA ELEGANT



Teknik Özellikler

Voltaj:	12 Volt DC
Maksimum akım :	2.2 A
Kapasite :	10 litre/dk
Basınç yüksekliği :	5.5 m (maks.)
Basınç :	0.55 bar
Tüketim :	15 - 24W
Yükseklik :	104mm

Kod CM1300.01.00

DALGIÇ POMPA ECO-PLUS



Teknik Özellikler

Voltaj :	12 V
Maksimum akım :	3.5 A
Kapasite :	10 litre/dk
Basınç yüksekliği :	8 m (maks.)
Basınç :	0.8 bar
Tüketim :	30 - 45W
Yükseklik :	165mm

Kod CM1380.79.00

DALGIÇ POMPA VIP-PLUS



Teknik Özellikler

Voltaj :	12 V
Maksimum akım :	3.8 A
Kapasite :	20 litre/dk
Basınç yüksekliği :	11 m (maks.)
Basınç :	1.1 bar
Tüketim :	35 - 45W
Yükseklik :	123mm

Kod CM1430.12.00

DALGIÇ POMPA OCEAN



Teknik Özellikler

Voltaj :	12 V
Maksimum akım :	5 A
Kapasite :	21 litre/dk
Basınç Yüksekliği :	15 m (maks.)
Basınç :	1.5 bar
Tüketim :	45 - 60W
Yükseklik :	124 mm

Kod CM1104.92.00

DALGIÇ POMPA GEO DUPLO - PLUS



Teknik Özellikler

Voltaj :	12 V
Maksimum akım :	7,1 A
Kapasite :	Max 19,5 litre / dk
Maks. basınç yüksekliği:	15 m
Basma basıncı :	Max 1,5 bar
Tüketim :	50 - 90 W
Yükseklik :	243mm

Kod CM1800.77.00

DALGIÇ POMPA LUX-PLUS



Teknik Özellikler

Voltaj :	12 V
Maksimum akım :	4 A
Kapasite :	Max 19 litre / dk
Maks. basınç yüksekliği:	8,5 m
Basma basıncı :	Max 0,85 bar
Tüketim :	30 - 47 W
Yükseklik :	125mm

Kod CM1530.78.00

MERKEZİ ISITMA SİSTEMİ



LÜKSÜN KEYFİNİ ÇIKARIN!

Alde Flow ile sınırsız sıcak su özelliğini keşfedin!

Alde merkezi ısıtma sistemi, evimizde olduğu gibi aynı ısıtma prensibine sahip bir hidronik sistemdir. Isı kaynağı, su ve glikolden oluşan sıvı bir karışımı ısıtan, daldırma ısıtıcı bir LPG kazanından oluşur.

Sıcak glikollü su, bir pompa vasıtasıyla radyatörler ve borular vasıtasıyla sistem etrafında dolaşır. Dış duvarlar boyunca yerleştirilen konvektörler havayı ısıtır. Bu daha sonra yükselir ve duvarları ve mobilyaları ısıtır. Sıcak hava yükseldiği için pencerelerin önünde soğuğu uzak tutan bir hava bariyeri oluşur. Ilık hava tavana ulaştığında zemine doğru sirküle olur ve konvektörler tarafından tekrar ısıtılır. Her araçta havalandırma olmalıdır, yani temiz hava sağlanmalı ve kullanılan hava dışarı atılmalıdır. Araçta sağlanan taze hava, yalıtılmış bir hava girişi yoluyla ve yukarıya yakın aralıklı latalara sahip bir konvektör aracılığıyla yönlendirilmelidir. Bu şekilde, ısıtma sistemi çalışırken gelen taze hava ısıtılır. Kullanılan hava, çatı paneli ve vantilatörler aracılığıyla dışarı atılır.

En iyi ısı dağılımını ve ısıtmayı sağlamak için kurulum önemlidir.

- Mümkün olduğu kadar çok ve uzun konvektörler
- Her pencerenin altına konvektör yerleştirilmelidir
- Konvektörler, dış duvarlar boyunca ve yukarıya doğru kurulur
- Yatakların altından ve sırtlıkların arkasından hava geçebilmelidir
- Hava sirkülasyonu sağlamak için kabinde havalandırma olmalıdır

Kurulum doğru ise, Alde merkezi ısıtma sisteminden gelen doğal ısı akışı, tüm yaşam alanının hava ceryanını engelleyen, soğuk noktaları ortadan kaldıran ve ayrıca hem yatakları hem de dolapları ısıtan konforlu bir ortama sarıldığı anlamına gelir. Maksimum konfora sahip eksiksiz bir ısıtma sistemi sağlamak için yerden ısıtma kurulumu da tavsiye edilir. Zemindeki ısıtma boruları sıradan boru sistemine bağlıdır. Böylece soğuk havalarda bile ayağınız soğuk zemine maruz kalmaz.

Indirect ısıtma ile homojen ısıtma sağlayın!

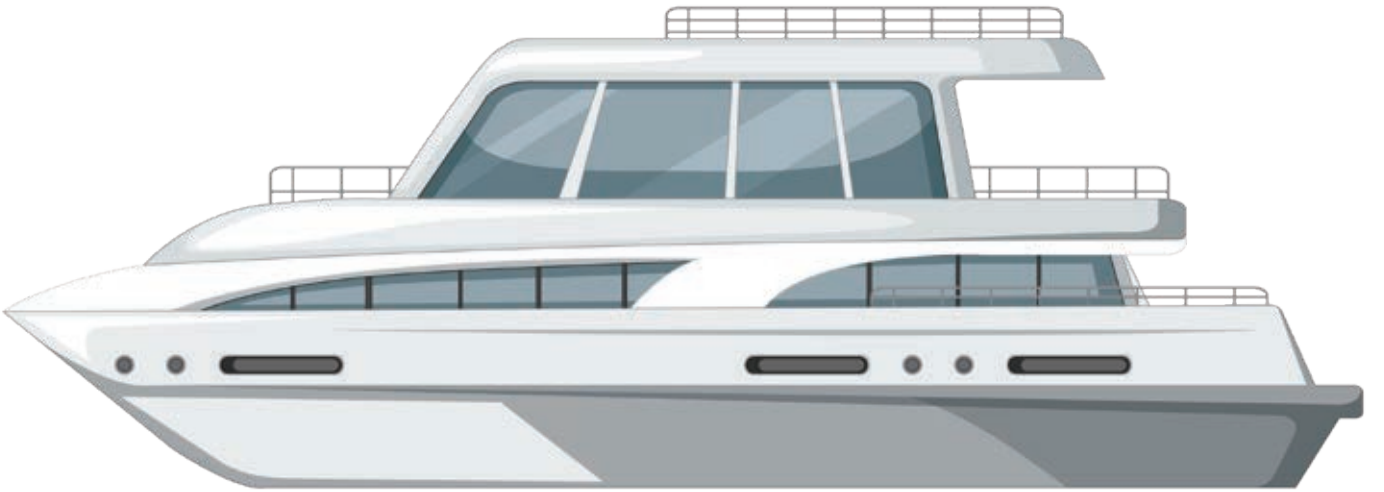

ALDE COMPACT 3030 PLUS

YENİ



Kod AL3030PLUS

Daha fazla ısıtma konforuna sahip yeni Alde Compact 3030 ortam ve su ısıtıcı!
Plus versiyonu ile sürekli sıcak su seçeneğine sahip olursunuz, yani sıcak su bitme endişesi duymadan istediğiniz kadar duş alabilirsiniz!

Alde Compact 3030'un yeni özellikleri;

- Dahili sürekli sıcak su - 4 litre/dak.
- Entegre 2 bölgeli sistem
- %20 daha fazla sıcak su kapasitesi (10 Litre)
- Kontrol panelinde yeni kullanıcı arayüzü
- Alde Akıllı İklim Teknolojisinin (ICT) genişletilmiş kapasitesi
- Kompakt (Alde Compact 3030 + Alde Flow)



Çok bölgeli sistem

Her kullanıcının farklı sıcaklık tercihleri vardır, bazı aile üyeleri 20 dereceyi tercih ederken, diğerleri biraz daha düşük veya daha yüksek bir sıcaklığı tercih eder. Alde'nin yeni çoklu bölge teknolojisi ile sıcaklığı iki bölgede ayarlayabilir ve böylece tüm araç için konforu artırabilirsiniz.

Çok bölgeli bir sistem, enerji kullanımından tasarruf etmenize de yardımcı olabilir.

Tek bölgeli sistem tüm aracı istenilen sıcaklığa getirmek için ısı yayar, çok bölgeli sistem sadece sizin belirlediğiniz bölgede ısı yayar. Oturma alanınızı TV izlemek ve sosyalleşmek için ideal olan daha yüksek bir sıcaklığa ayarlayabilir ve yatak odanızı daha serin, daha düşük bir sıcaklıkta, uyumaya hazır halde tutabilirsiniz.

Bu nedenle Alde, iki ısıtma bölgesi olan tamamen yeni bir sistem geliştirmiştir. Sistem, her bölge için ayrı ısıtma devreleri ile kurulur ve size bir evin iki odası gibi kontrol sağlar.

%20 daha fazla sıcak su kapasitesi

Sıcak su performansı, son kullanıcılarımız için hiç bu kadar önemli olmamıştı.

Bu talebi karşılamak için günümüzün 8,5 litre olan sıcak su kapasitesini yaklaşık %20 oranında yükselterek yaklaşık 10 litreye çıkarıldı.

Yeni kontrol paneli Kullanıcı Arayüzü

Alde ısıtma sistemi klasik dokunmatik kontrol paneli üzerinden kontrol edilmektedir. Compact 3030'un piyasaya sürülmesiyle aynı zamana denk gelen, kontrol panelini yeni, daha sezgisel kullanıcı arayüzü ile yükseltiyoruz. İki isteğe bağlı ısıtma bölgesini kontrol etmeye ek olarak, işlevleri daha açıklayıcı hale getirmek için etiket odaklı bir arayüz tasarlandı.

Alde Akıllı İklim Teknolojisi Geliştirmeleri

Alde'de, ısıtma sistemimizin arka planında çalışan hesaplamayı sürekli olarak geliştiriyor ve iyileştiriyoruz. Akıllı sürücü yazılımı kullanarak son müşterilerin iç mekan iklim konforunu mükemmelleştirmeyi amaçlıyoruz.

Alde Compact 3030'da bu Alde Akıllı İklim Teknolojisini aşağıdakiler gibi akıllı işlevler de dahil olmak üzere daha da geliştirdik:

Ayrıık oda ve dış sıcaklık sensörlerinden daha fazla telemetri kullanımı.

Güç kaynağı önceliğine göre yeniden dengelenmiş enerji optimizasyonu.

En son yalıtım ve LAV tasarım trendlerine dayalı daha yumuşak ısıtma eğrisi.

En geniş Truma A/C sistemleri yelpazesine uyumlu otomatik klima kontrolü.

ALDE AQUACLEAR SU ARITMA

YENİ



Kod AL3030034

İçme suyunuzu Alde AquaClear ile sağlayın!

Alde AquaClear, suyun harici olarak doldurulduğu ve bir tankta depolandığı ve bu nedenle mikrobiyolojik büyüme riskinin daha yüksek olduğu düşük basınçlı sistemlerde su kalitesinin artırılmış güvenliği için sağlam ve verimli 12V su dezenfeksiyon ürünüdür.

Dezenfeksiyon, en son UVC LED teknoloji aracılığıyla ultraviyole ışığına dayanır ve ürün, su akışlarında (4 litre/dk'ya kadar) mikroorganizmaların yaklaşık %99'unu nötralize eder.

Alde AquaClear, yaklaşık 70 metreküp su ömrüne veya yaklaşık 300 saatlik aktif süreye sahiptir. (Günde yaklaşık 20 dakika kullanım ile ürün ömrü yaklaşık 900 gündür.)

AquaClear üzerindeki basınç düşüşü 0,9 bar'a kadardır, bu nedenle en az 2 bar basınçlı bir tatlı su pompası tavsiye edilir.

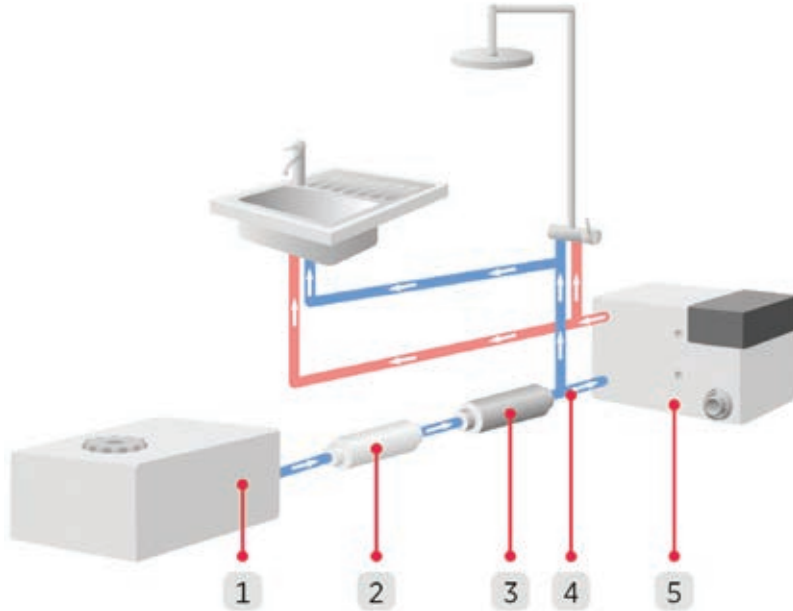

Nasıl çalışır?

- 1 - Soğuk su, tatlı su pompası kullanılarak tatlı su deposundan pompalanır.
- 2 - Alde AquaClear UV-C ünitesinin ilk aşamasında su arıtılır.
- 3 - Su, Alde Su Karbon filtre ile ikinci aşamada arıtılır.
- 4 - Daha sonra su bir T-bağlantısına ve oradan soğuk su olarak mutfığa ve duşa ve Alde Kazan'a gider.
- 5 - Alde Boyler'de soğuk su ısıtılır ve oradan sıcak su olarak mutfığa ve duşa gider.

ALDE COMPACT 3020 HE**Kod** AL30209090**Teknik Özellikler**

Ölçüler (GxYxD) :	510x310x340 mm	
Ağırlık :	14 kg (sıvısız)	
Gaz :	Propan	Bütan
Çıkış 1 :	3,3 kW	3,8 kW
	Tüketim 245 g/h	275 g/h
Çıkış 2 :	5,5 kW	6,4 kW
	Tüketim 405 g/h	460 g/h
Basınç :	13+ 28-30/37 mbar	13B/P 30 mbar
Sıvı hacmi, radyatör suyu :	3,5 Litre	
Maksimum basınçlı radyatör suyu :	0,5 bar	
Sıvı hacmi, kullanım sıcak suyu :	8,4 Litre	
Maks. basınçlı kullanım sıcak suyu :	3,0 bar	
Sistem sıcaklığı (maks.) :	80 °C	
Çıkış elemanı (2 veya 3 kW) :	230-240 V~ : 1 x 1050 W + 1 x 2100 W	
Akım tüketimi 12 V DC :	1,9 A (maks)	

Su ve ortam ısıtıcısı

Tüm bağlantılar (sıvılar, gaz ve elektrik) uzun kenarda bulunur. Bu, Compact 3020 HE'nin kurulumunu ve servisini kolaylaştırır. Tamamen serbest olan üç taraf olduğu için kurulum boyutları da minimum olacaktır. Compact 3020 HE'nin metal çerçevesinin içinde, ihtiyaç duyulan çıkışa bağlı olarak iki çıkış kademesi ile çalışan LPG ile çalışan brülör bulunur. Compact 3020 HE modellerinin tamamı, maksimum 3150 W çıkışlı iki adet 220V elektrik elemanı ile donatılmıştır. Kazandaki sıcak su ısıtıcısı, depolama tipindedir ve 8 litreden fazla tatlı su tutabilir. Kazanın kontrolü, kazanın devre kartı üzerinde bulunan bir işlemci aracılığıyla gerçekleştirilir. Alde Compact 3020 HE, Truma AC'nin çoğu modeline* bağlanabilir ve bu nedenle tam iklim kontrolü sağlar. Compact 3020 HE genellikle istediğiniz yere kurulabilir. Ya yaşam alanı içinde, örneğin bir gardirop ya da eşya koyma yeri gibi ya da herhangi bir depolama alanına ya da katlar arasındaki boşluğa kurulabilir.

* Truma Aventa (comfort, eco, compact, compact plus)
Truma Saphir Comfort RC, Truma Saphir Compact (seri no. 23091001'den itibaren)

ALDE FLOW**Alde Flow ile sınırsız sıcak su özelliğini keşfedin!****Kod** AL3020161

Alde Flow ile dilediğiniz kadar duş alın! Sürekli sıcak suya izin veren Alde Flow, 3020 Compact HE sistemine bağlı ek bir sıcak su sağlayıcısıdır. Merkezi ısıtma ve sıcak su arasındaki yüzey alanı artırılarak, su, büyük bir depolama tankına ihtiyaç duymadan sistemden akarken sürekli ısıtılabilir.

Alde Flow, boost modunda Alde Compact 3020 HE* ile ve dakikada 3,5 litre akışla birlikte, tatlı su kaynağınız olduğu sürece size sınırsız 40 °C duş suyu sağlar.

• Sınırsız sıcak su!**Teknik Özellikler**

Genişlik :	225 mm
Yükseklik :	180 mm
Derinlik :	320 mm, pompasız
Ağırlık :	2,3 kg
Akım tüketimi 12 V DC :	1,9 A (maks)

DOKUNMATİK EKRLANLI KONTROL PANELİ



Alde Compact 3020 HE için daha eski bir kontrol paneline sahip kullanıcılar artık en son model olan 3020 HE iNet Ready'e güncelleme yapabilirler. Alde Kontrol Paneli en son teknolojiye dayanmaktadır. 3.5" TFT dokunmatik ekranı, çeşitli işlevler arasında gezinmeyi kolaylaştırır. Ekran çözünürlüğü hem gün ışığında hem de karanlıkta net bir görüntü sağlar. Kontrol paneli ayrıca, renkli, açıklayıcı menüler ile kullanıcı dostu bir arayüze sahiptir. Alde Kontrol Paneli, ısıtma sisteminizin bir akıllı telefondan uzaktan kumandası için nerede olursanız olun Truma iNet System'a bağlanabilir (Truma iNet Sistemi dahil değildir).

Kod AL3020101

KONVEKTÖR



Kod	AL1900385 400 mm Uzunluk
Kod	AL1900384 700 mm Uzunluk
Kod	AL1900383 1000 mm Uzunluk
Kod	AL1900382 1300 mm Uzunluk
Kod	AL1900381 1600 mm Uzunluk
Kod	AL1900380 1900 mm Uzunluk

Alüminyum konvektör

Teknik Özellikler

Yükseklik dahil tutucu : 60 mm
Derinlik dahil tutucu : 65 mm
Güç : 440 W/m
Ağırlık : 0,67 kg/dk.
glükol sıvısı
Boru boyutu : Ø 22 mm

ISITMA PLAKASI

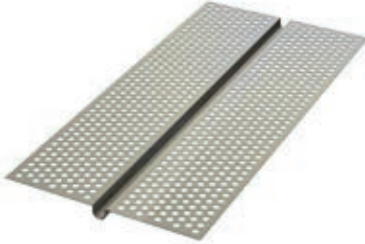

Ø 12 mm ısıtma boruları için alüminyum ısıtma plakası.

Sadece 0,3 mm'lik alüminyumdan yapılmış ince ısıtma plakaları, yapıştırıcının nüfuz edebilmesi ve alt tabakaya daha iyi yapışması için delikliktir.

Kod	AL1900385 1000x180x0,3 mm
Kod	AL1900384 1000x315x0,3 mm

HAVLU ISITICISI



Doğrudan sıradan merkezi ısıtma sistemlerine monte edilen krom çelik borudan havlu ısıtıcısı. Isıtıcının üst kısmındaki hava vidası.

661x302 mm. Ø 22 mm bağlantı.

Kod AL1900618

PANEL RADYATÖR

Alüminyumdan tasarlanmış panel radyatör. Sıradan bir konvektör montajının zor olduğu tuvaletler, gardıroplar gibi kapalı alanlar için uygundur. Üstte hava alma vidası içerir.

Ø 22 mm ısıtma sistemi için.

Teknik Özellikler

Güç : 110 / 150 W ($\Delta T= 50$ °C)
Yükseklik : 500 / 700 mm
Genişlik : 220 mm
Ağırlık : 1,7 / 2,4 kg
Bağlantı : Ø 22 mm

Ölçü	Renk	Kod
500 mm	Beyaz (RAL 9016)	AL1900686
500 mm	Gümüş (RAL 9006)	AL1900687
700 mm	Beyaz (RAL 9016)	AL1900680
700 mm	Gümüş (RAL 9006)	AL1900681

HAVLU RADYATÖRÜ

Banyo ve tuvaletler için özel bir havlu radyatör.

Havlu radyatör, geleneksel olarak havluların pratik şekilde asılması için yapılmıştır ve yüksek performanslı bir ısı çıkışına sahiptir.

Alüminyumdan üretilmiş, RAL 9016 toz boyalı ve sıcaklığın regülasyonu için bir termostat ile donatılmıştır.

Teknik Özellikler

Yükseklik : 840 mm
Genişlik : 300 mm
Güç : 250 W
Ağırlık : 3,7 kg
Bağlantı : Ø 22 mm

Kod AL1900182

AKILLI SES KONTROL SİSTEMİ

Alde Sesli Kontrol ile Alde ısıtma sisteminizi mikrofon (ayrı satılır) kullanarak sesinizle kontrol edebilirsiniz. Sıcaklık, sıcak su ve klima gibi farklı işlevleri ayarlamak veya etkinleştirmek için bir komut söyleyin. 4 dilde mevcuttur: İngilizce, Almanca, Fransızca ve İsveççe.

İçindekiler: Ağ geçidi, kontrol paneli, anten ve kılavuz için bağlantı kablosu.

Not: Mikrofon ayrı satılır. Kurulum için vidalar dahil değildir.

Alde Compact 3020 HE ile kullanım için. 2016'dan önce kurulan

Alde Compact 3020 ve Alde Compact 3010 sistemleri için işlevsellik ve komut sayısı sınırlıdır.

Kod AL3020190

SES KONTROL SİSTEMİ İÇİN MİKROFON



Alde Ses Kontrolü ile Alde ısıtma sisteminizi sesinizle kontrol edebilirsiniz. Çeşitli sesli komutları kullanarak, doğru sıcaklığı elde etmek için sıcaklık ve sıcak su gibi farklı işlevleri ayarlayabilir veya etkinleştirebilirsiniz.

İçindekiler: Mikrofon ve USB güç kablosu. Not: Ağ geçidi ayrı satılır. Kurulum için vidalar dahil değildir. Elektrikli USB soketleri olmayan araçlar için bir USB adaptörü gerekir. Ayrıntılar için araç belgelerine bakın. Alde Compact 3020 HE için. 2016 model yılından önceki Alde Compact 3020 ve Alde Compact 3010 için işlevsellik ve komut sayısı sınırlıdır.

Kod AL3020193

SIRALI SİRKÜLASYON POMPASI - UZAKTAN KUMANDALI



Compact 3020 HE / Compact 3030 üzerine montaj için sirkülasyon pompası. Pompa hızının PWM ile uzaktan kontrol edilmesini sağlamak için kontrol paneline bağlanır.

Beş kademeli hızı sahiptir.
Güç tüketimi (12V) : 0,25 - 1,6 A.
Ø 22 mm bağlantı

Kod AL3020031

SİRKÜLASYON POMPASI



Compact 3020 HE / Compact 3030 üzerine montaj için fabrikada takılmış 12V sirkülasyon pompası.

Beş farklı pompalama hızını 6-15 l/dk olarak ayarlamak için pompa motorundaki düğmeye basın.
Güç tüketimi (12V): 0,25 - 1,9 A.
Ø 22 mm bağlantı

Kod AL3010507

FROSTCONTROL TAHLİYE VANASI



Emniyet valfi ve tahliye musluğu

Donma riski olduğunda (yaklaşık +3 °C) su ısıtıcısını otomatik olarak açan ve boşaltan entegre donma koruması. Tahliye musluğu manuel olarak da açılabilir. Kazana gelen temiz su borusuna yakın monte edilir.

Kod AL3010430

TAHLİYE VALFİ



Kombine emniyet valfi ve tahliye musluğu. Emniyet valfi 3,5 - 4,5 bar'da açılır. Isıtıcıdan su boşaltılırken sarı kol yukarı doğru itilir. Kazana gelen temiz su borusuna yakın monte edilir.

Kod AL3000473

GAZ SİSTEMLERİ

GAZ SEVİYE ÖLÇERLER
REGÜLATÖRLER
AKSESUARLAR



LEVELCONTROL TÜP SEVİYE KONTROL CİHAZI



Kod TU50700-01

Hayatı kolaylaştırmak: Truma LevelControl

Gaz tüpünü yatırmak yerine akıllı telefonunuzu tutmayı tercih ediyorsanız, şanslısınız çünkü LevelControl tam da bunu yapmanıza izin veriyor. Gaz seviyesi ölçüm cihazı, tüpünüzde ne kadar gaz kaldığını ölçmek için ultrason kullanır ve sonucu uygulamada görüntüler. LevelControl'ü tüpün altına takın, uygulamayı açın, gaz seviyesini kontrol edin - bundan daha kolay olamazdı!

Yeni LevelControl Uygulaması ayrıca size gaz seviyesini kontrol etmek için Bluetooth kullanma seçeneği sunar. Bu, menzil içindeyken araç içinde ve dışında rahat ve güvenilir bir şekilde çalışır. Gaz seviyesini seyahat ederken kontrol etmek istiyorsanız, Truma iNet Box'a ve denenmiş ve test edilmiş Truma App'a ihtiyacınız olacak. İster evde ister dışarıda pistte kayak yapıyor olun, ölçüm sonuçlarını metin olarak akıllı telefonunuza gönderir. Truma iNet Box ayrıca Truma ısıtıcılar ve klimalar gibi diğer cihazları iNet Sistemine bağlamanıza ve Truma App kullanarak çalıştırmanıza olanak tanır.

- Gaz seviyesi düşük olduğunda bildirim
- Aynı anda birkaç LevelControl kullanın
- Herhangi bir çelik silindire manyetik olarak yapışır - ve ayrıca bir sıkıştırma levhası sayesinde alüminyum silindirlere de yapışır
- Mevcut tüm Avrupa gaz tüpleriyle çalışır - kapsamlı veri tabanından modeli seçmeniz yeterlidir
- LevelControl plastik gaz tüpleri, yeniden doldurulabilir gaz tüpleri, gaz depoları veya bütan gazı tüpleri (kamp gazı) için uygun değildir.

- LevelControl, Genel Konsept Ekipman kategorisinde 2018 Avrupa İnovasyon Ödülü'nü kazandı.
- Truma LevelControl'ü gaz tüpünüzün altına takın. Montaj yok, kablo yok. Uygulamayı açın - bitti!

Truma LevelControl Uygulaması: Bluetooth üzerinden gaz seviyesini kontrol edin.

Truma Uygulaması:

Gaz seviyesini seyahat ederken bile kısa mesajla kontrol edin. Isıtıcılar ve klimalar gibi diğer Truma cihazlarını iNet Sistemine bağlayın.

Gereksinim: Truma iNet Kutusu



Telefon ile kontrol

LEVELCONTROL PARÇA TUTUCUSU



Kod TU50901-01

Truma LevelControl gaz seviye göstergesini (manyetik olmayan) alüminyum gaz şişelerine takmak için tutucu. Metal gaz şişeleri veya plastik gaz şişeleri için uygun değildir.

LEVELCHECK GAZ SEVİYE ÖLÇER



Kod TU50501-01



Sadece birkaç saniye içinde gaz tüpünde ne kadar gaz kaldığını öğrenmek için LevelCheck'i kullanın. Kullanışlı dolun seviyesi göstergesi ultrason kullanarak ölçüm aralığında gaz olup olmadığını gösterir.

LevelCheck'i silindire üzerine yatay olarak yerleştirmeniz yeterlidir: LED yeşil ise silindirde gaz vardır. Ölçümden sonra LevelCheck otomatik olarak kapanır.

Gaz tüplerinin dolun seviyesi göstergesi, kamp alanı veya barbeküden çok daha fazlası için uygundur. Bu kullanışlı cihaz, kendin yap projeleriniz için gazsız kalmamanızı da sağlayacaktır.

Bu arada: Güvenilir ölçüm sağlamak için ölçüm kafasını nemli bir bezle düzenli olarak temizlemenizi öneririz.

- -15 ila +40 santigrat derece sıcaklık aralığında ölçüm yapar.
- Plastik gaz tüpleri, yeniden doldurulabilir gaz tüpleri, gaz tankları veya bütan tüpleri için uygun değildir.
- Karanlıkta gazı kontrol etmek için entegre LED el feneri
- 200 ila 350 mm çapındaki tüm çelik ve alüminyum LPG tüpleri için uygundur.

Güvenli Bir Gaz Sistemi

Kullandığınız LP gazına bağlı olarak, gazla akan olefinler, parafinler veya diğer hidrokarbon bileşikleri gibi yağlı maddeler içerebilir. Gaz basıncı regülasyon sistemlerine, hortumlara, boru tesisat sistemlerine, vanalara yerleşirler ve aşamalı olarak tıkarlar.

Truma gaz filtreleri, etkili, patent korumalı bir filtre kartuşuna sahiptir ve bu da kirlenmeye karşı etkili bir korunma sağlar. Yağlı parçacıkların %99'unu ayırır. Karşılaştırma yaparsak geleneksel kağıt filtrelerinin yalnızca % 30'unu filtre edebildiğini söyleyebiliriz. Truma gaz filtreleri, gaz basınç regülatörü ile gaz hortumları arasına monte edilir. Tek ve iki silindirli gaz basınç regülasyon sistemleri için uygundur. Gaz filtresinin yenilenmesi kolaydır. Gaz sisteminizin üstün işlevsel güvenilirliğini ve dayanıklılığını destekler.



Kurulum Örneği

1. DuoControl CS dikey/yatay
2. EisEx
3. Gaz filtresi
4. Truma gaz hortumu
5. Güvenlik için gaz aç kapa kontrolü
6. Bakır boru
7. 4 çıkışlı vana
8. Barbekü gaz çıkış noktası (BBQ point)
9. Truma iNet Box
10. Truma LevelControl
11. Truma Uygulaması

Hareket halindeyken güvenli gaz kullanımı

Siz hareket halindeyken ısınmanız için bir gaz sistemi çalıştırmak ne kadar güvenli? Truma'nın yıllardan beri bunun için bir cevabı var. Sürüş halindeyken ısınmanıza imkan sağlamak için koruyucu cihazları geliştirmek için daha fazla teknik standartlara ulaştık ve şimdi yeni nesil gaz basıncı düzenleme sistemlerimizle çarpışma sensörünü bir araya getirdik. Bu sensör 15-20 km/h'den düşük etkili hızlardaki kazalara bile cevap veriyor. Gaz ikmalini hatlar ve cihazlar zarar görmeden kesiyor. Böylece siz ve sizinle beraber seyahat eden herkes rahatlığı ve güvenliği hissederek ulaşmak istediğiniz heryere güvenle ulaşabilirsiniz. Truma gaz basıncı düzenleme sistemleri baştan başa bütün Avrupa'da hareket halindeyken güvenli ısınma ile ilgili her şeyi size sunar.

Bir bakışta avantajları

- Maksimum güvenlik seviyesi
- Tüm Avrupa standartlarına ve düzenlemelerine uygundur
- Montajı ve çalışması kolay
- Güç tüketimi yok
- Tek ve çift silindir gaz sistemi için dizayn edilmiştir.
- Ek parça ve aparatlar sayesinde basınç kayıpları yoktur.
- Pek çok imalatçı tarafından üretilen orijinal Truma aksesuarları ve kontrol panellerine uygundur.



Çarpışma sensörü

- Basınç ayarlama sistemlerimiz çarpışma sensörüne eşlik ediyor. Her yerde güvende olacaksınız. Hatta hareket halinde olan aracınızda gaz sistemini çalıştırmak istediğinize bile.
- Avrupa standartları ve yönetmeliklerine uygundur.
- 15 km/h hızında çarpışmalarda bile gazı keserek gaz sistemini emniyete alır.
- Hatlar ve cihazlar hasardan etkilenmeden önce hemen gazı kapatır.



Önemli Bilgi

Karavan kullanırken 01/2007'den sonra yapılmış araçlar sıvı gazla çalıştığı için, eğer bir kazadan dolayı hat kırıldı ise, güncel Avrupa ısıtma araçları yönergesine göre gaz kaçağını önlemek için güvenli bir kapatma cihazı kurulumu gerekiyor. Karavan üreticisinin buna uygun talimatları sürüş esnasında sıvı gazla çalışan aleti çalıştırmadan önce yerine getirilmelidir.

MONOCONTROL CS DİKEY (REGÜLATÖR)



Kod TU52410-01

Teknik Özellikler

Gaz tipi	: Propan / Bütan
Giriş basıncı	: 0.3/16 bar
Çıkış basıncı	: 30 mbar
Regülatör kapasitesi	: 1.5 kg/saat
Giriş bağlantısı	: m 20x1.5
Çıkış bağlantısı	: 10 mm/8 mm
Çarpışma sensörü aktivasyon değeri	: 4.0 g +/- 1.0 g
Ölçü (GxYxD)	: 101x106x102 mm
Ağırlık	: Yaklaşık 900 g

Yeni nesil Truma MonoControl CS, tek bir gaz tüpü için uygun olan entegre çarpışma sensörlü bir gaz basıncı regülatörüdür. Sensör, hareket halindeyken mobil aracınızı güvenli bir şekilde ısıtmanıza ve mutfakta kullanmanıza olanak tanır. Yaklaşık 15 ila 20 km/s'lik bir çarpışma hızında katı bir nesneye karşı bir kaza yaparsanız, çarpışma sensörü gaz akışını hemen durdurur. Gaz sistemi hasarlıysa, gaz kaçamaz.

- Darbe anında kilitleme sensörü var.
- Dikey veya yatay kurulum için uygun.
- Dikey ve yatay kurulum için gaz sistemi akış hızı hesaplanmasına gerek yok.
- Avrupada kullanıma uygun (ülkeye özgü yüksek basınç hortumları)
- Test edilmiş ve onaylanmış gaz sistemine müdahale etme ihtiyacı duyulmaz..

MONOCONTROL CS YATAY (REGÜLATÖR)



Kod TU52420-01

Teknik Özellikler

Gaz tipi	: Propan / Bütan
Giriş basıncı	: 0.3/16 bar
Çıkış basıncı	: 30 mbar
Regülatör kapasitesi	: 1.5 Kg/saat
Giriş bağlantısı	: m 20x1.5
Çıkış bağlantısı	: 10mm/8mm
Çarpışma sensörü aktivasyon değeri	: 4.0 g +/- 1.0 g
Ağırlık	: 840 g

Yeni nesil Truma MonoControl CS, tek bir gaz tüpü için uygun olan entegre çarpışma sensörlü bir gaz basıncı regülatörüdür. Sensör, hareket halindeyken mobil aracınızı güvenli bir şekilde ısıtmanıza ve mutfakta kullanmanıza olanak tanır. Yaklaşık 15 ila 20 km/s'lik bir çarpışma hızında katı bir nesneye karşı bir kaza yaparsanız, çarpışma sensörü gaz akışını hemen durdurur. Gaz sistemi hasarlıysa, gaz kaçamaz.

- Darbe anında kilitleme sensörü var.
- Dikey veya yatay kurulum için uygun.
- Dikey ve yatay kurulum için gaz sistemi akış hızı hesaplanmasına gerek yok.
- Avrupada kullanıma uygun (ülkeye özgü yüksek basınç hortumları)
- Test edilmiş ve onaylanmış gaz sistemine müdahale etme ihtiyacı duyulmaz..

DUOCONTROL CS DİKEY (REGÜLATÖR)**Kod** TU51611-01**Teknik Özellikler**

Gaz tipi	: Propan / Bütan
Giriş basıncı	: 0.6/16 bar
Çıkış basıncı	: 30 mbar
Regülatör kapasitesi	: 1.5 kg/saat
Giriş bağlantısı	: m 20x1.5
Çıkış bağlantısı	: 10 mm / 8 mm
Çarpışma sensörü aktivasyon değeri:	4.0 g +/- 1.0 g
Ağırlık	: Yaklaşık 900 g

İki gaz tüpünü yeni nesil Truma DuoControl CS gaz basıncı regülatörlerine bağlayabilirsiniz. Tüp boşaldığında sistem otomatik olarak ikinci gaz tüpüne geçer. Entegre çarpışma sensörü, sürüş sırasında aracınızı güvenli bir şekilde ısıtmanıza ve mutfakta kullanmanıza olanak tanır.

Bir kazaya karışmanız durumunda gazın kaçmasını engeller. Çarpışma sensörü tetiklendiyse, kendiniz sıfırlayabilirsiniz. Gaz basıncı regülatör sisteminin tekrar hızlı bir şekilde çalışmaya hazır olması için DuoControl CS üzerindeki sarı sıfırlama düğmesine basmanız yeterlidir.

- Darbe anında kilitleme sensörü var.
- Dikey veya yatay kurulum için uygun.
- Dikey ve yatay kurulum için gaz sistemi akış hızı hesaplanmasına gerek yok.
- Avrupada kullanıma uygun (ülkeye özgü yüksek basınç hortumları)
- Test edilmiş ve onaylanmış gaz sistemine müdahale etme ihtiyacı duyulmaz..

DUOCONTROL CS YATAY (REGÜLATÖR)**Kod** TU51621-01**Teknik Özellikler**

Gaz tipi	: Propan / Bütan
Giriş basıncı	: 0.6/16 bar
Çıkış basıncı	: 30 mbar
Regülatör kapasitesi	: 1.5 kg/saat
Giriş bağlantısı	: m 20x1.5
Çıkış bağlantısı	: 10 mm / 8 mm
Çarpışma sensörü aktivasyon değeri:	4.0 g +/- 1.0 g
Ağırlık	: 840 g

İki gaz tüpünü yeni nesil Truma DuoControl CS gaz basıncı regülatörlerine bağlayabilirsiniz. Tüp boşaldığında sistem otomatik olarak ikinci gaz tüpüne geçer. Entegre çarpışma sensörü, sürüş sırasında aracınızı güvenli bir şekilde ısıtmanıza ve mutfakta kullanmanıza olanak tanır. Bir kazaya karışmanız durumunda gazın kaçmasını engeller. Çarpışma sensörü tetiklendiyse, kendiniz sıfırlayabilirsiniz. Gaz basıncı regülatör sisteminin tekrar hızlı bir şekilde çalışmaya hazır olması için DuoControl CS üzerindeki sarı sıfırlama düğmesine basmanız yeterlidir.

- Darbe anında kilitleme sensörü var.
- Dikey veya yatay kurulum için uygun.
- Dikey ve yatay kurulum için gaz sistemi akış hızı hesaplanmasına gerek yok.
- Avrupada kullanıma uygun (ülkeye özgü yüksek basınç hortumları)
- Test edilmiş ve onaylanmış gaz sistemine müdahale etme ihtiyacı duyulmaz..

GAZ FİLTRESİ SETİ



Kod TU50603-01
Gaz Filtresi



Kod TU50681-01
Gaz Filtresi Pedi

Bu filtre, regülatörleri kire karşı etkili bir şekilde korur. Yağlı partiküller, regülatörlerde birikebilen ve onları bloke edebilen aerosol partikülleri olarak gaz akışında taşınır. Yeni Truma gaz filtresi bu artıkları gazdan ayırarak gaz sisteminin ve tüm gazlı cihazların ömrünü uzatır. Önemli bir fayda, yeni filtrenin aerosol partiküllerini bir filtre pedi üzerinde toplamasıdır, bu da artık tüm filtre kartuşunu değiştirmeye gerek olmadığı anlamına gelir. Gaz silindiri değiştirildiğinde pedler basitçe değiştirilir.

- Yeni Truma gaz filtresi, aerosol parçacıklarının %99,9'unu yakalar ve gaz sistemini ve buzdolabı ve ısıtıcı gibi tüm gazlı cihazları korur.
- Kompakt tasarımı sayesinde her gaz tüpü kutusuna sığar.
- Filtre, pedi kontrol etmek veya değiştirmek için alet kullanmadan hızlı bir şekilde açılabilir. Güvenlik nedeniyle filtre sadece gaz tüpü kapalıyken açılabilir.
- Yalnızca bir gaz filtresi satın almaları ve ardından tüm kartuş yerine filtre pedini gerektiği gibi değiştirmeleri gerekir.
- Truma gaz filtresi hızlı ve kolay bir şekilde sonradan takılabilir. Tüm yatay ve dikey olarak monte edilmiş Truma gaz basınç regülatörleri için uygundur.
- Avrupa'da 2 yılda 1 değiştirilmesi önerilir.

Truma gaz filtresi, gaz sistemini yabancı maddelerden etkin bir şekilde korur: Yağlı kalıntılar, gaz akışından güvenilir bir şekilde filtrelenebilir ve filtre elemanında biriktirilir. O zaman tüpü değiştirdiğinizde bu pedi değiştirebilirsiniz.

- Avrupa'da 6 ayda 1 değiştirilmesi gerekir.

GAZ KONTROL PANELİ



Kod TU57014-01

Teknik Özellikler

Özel karakteristik : Tek veya çift gaz silindirinine uygunluk

Enerji gücü : 12V

Güç tüketimi : 40mA

- Gaz kumanda kontrolü sayesinde gaz tankını aracınızın içerisinde rahatlıkla açıp kapatabilirsiniz
- Gaz hortumunuzun kalınlığına göre 8 mm veya 10 mm olarak seçenekler mevcuttur

TEKLİ GAZ VANASI**Kod** TU23112-31**Teknik Özellikler**Giriş : 8 mm
Çıkış : 8 mm**Kod** TU23131-31**Kod** TU23211-31**Teknik Özellikler**Giriş : 8 mm
Çıkış : 10 mm**Teknik Özellikler**Giriş : 10 mm
Çıkış : 10 mm

- Manifold valve'ler sayesinde aracınızda ki, farklı türden cihazlara tek bir noktadan eşit miktarda gaz dağıtımı yapabilirsiniz.
- Acil gaz kesilmesi durumunda kolay hareket ettirilebilir vanalar ve vana üzerindeki sticker ile hangi vananın hangi cihaza ait olduğunu kolayca anlayabilirsiniz.
- Manifold valve'ler ile T veya Y bağlantılarına ihtiyaç duyulmaksızın tek bir merkezi noktadan gaz dağıtımını kolayca yapabilirsiniz.

İKİLİ GAZ VANASI**Kod** TU24115-31**Teknik Özellikler**Giriş : 2x8 mm
Çıkış : 2x8 mm

- Manifold valve'ler sayesinde aracınızda ki, farklı türden cihazlara tek bir noktadan eşit miktarda gaz dağıtımı yapabilirsiniz.
- Acil gaz kesilmesi durumunda kolay hareket ettirilebilir vanalar ve vana üzerindeki sticker ile hangi vananın hangi cihaza ait olduğunu kolayca anlayabilirsiniz.
- Manifold valve'ler ile T veya Y bağlantılarına ihtiyaç duyulmaksızın tek bir merkezi noktadan gaz dağıtımını kolayca yapabilirsiniz.

İKİLİ GAZ VANASI**Kod** TU24116-31**Teknik Özellikler**Giriş : 2x10 mm
Çıkış : 2x8 mm

- Manifold valve'ler sayesinde aracınızda ki, farklı türden cihazlara tek bir noktadan eşit miktarda gaz dağıtımı yapabilirsiniz.
- Acil gaz kesilmesi durumunda kolay hareket ettirilebilir vanalar ve vana üzerindeki sticker ile hangi vananın hangi cihaza ait olduğunu kolayca anlayabilirsiniz.
- Manifold valve'ler ile T veya Y bağlantılarına ihtiyaç duyulmaksızın tek bir merkezi noktadan gaz dağıtımını kolayca yapabilirsiniz.

ÜÇLÜ GAZ VANASI**Kod** TU24135-31**Teknik Özellikler**Giriş : 3x8 mm
Çıkış : 3x8 mm

- Manifold valve'ler sayesinde aracınızdaki, farklı türden cihazlara tek bir noktadan eşit miktarda gaz dağıtımı yapabilirsiniz.
- Acil gaz kesilmesi durumunda kolay hareket ettirilebilir vanalar ve vana üzerindeki sticker ile hangi vananın hangi cihaza ait olduğunu kolayca anlayabilirsiniz.
- Manifold valve'ler ile T veya Y bağlantılarına ihtiyaç duyulmaksızın tek bir merkezi noktadan gaz dağıtımını kolayca yapabilirsiniz.

ÜÇLÜ GAZ VANASI



Kod TU24136-31

Teknik Özellikler

Giriş : 3x10 mm
Çıkış : 3x8 mm

- Manifold valve'ler sayesinde aracınızda ki, farklı türden cihazlara tek bir noktadan eşit miktarda gaz dağıtımı yapabilirsiniz.
- Acil gaz kesilmesi durumunda kolay hareket ettirilebilir vanalar ve vana üzerindeki sticker ile hangi vananın hangi cihaza ait olduğunu kolayca anlayabilirsiniz.
- Manifold valve'ler ile T veya Y bağlantılarına ihtiyaç duyulmaksızın tek bir merkezi noktadan gaz dağıtımını kolayca yapabilirsiniz.

DÖRTLÜ GAZ VANASI



Kod TU24155-31

Teknik Özellikler

Giriş : 4x8 mm
Çıkış : 4x8 mm

- Manifold valve'ler sayesinde aracınızdaki, farklı türden cihazlara tek bir noktadan eşit miktarda gaz dağıtımı yapabilirsiniz.
- Acil gaz kesilmesi durumunda kolay hareket ettirilebilir vanalar ve vana üzerindeki sticker ile hangi vananın hangi cihaza ait olduğunu kolayca anlayabilirsiniz.
- Manifold valve'ler ile T veya Y bağlantılarına ihtiyaç duyulmaksızın tek bir merkezi noktadan gaz dağıtımını kolayca yapabilirsiniz.

DÖRTLÜ GAZ VANASI



Kod TU24156-31

Teknik Özellikler

Giriş : 4x10 mm
Çıkış : 4x8 mm

- Manifold valve'ler sayesinde aracınızdaki, farklı türden cihazlara tek bir noktadan eşit miktarda gaz dağıtımı yapabilirsiniz.
- Acil gaz kesilmesi durumunda kolay hareket ettirilebilir vanalar ve vana üzerindeki sticker ile hangi vananın hangi cihaza ait olduğunu kolayca anlayabilirsiniz.
- Manifold valve'ler ile T veya Y bağlantılarına ihtiyaç duyulmaksızın tek bir merkezi noktadan gaz dağıtımını kolayca yapabilirsiniz.

GAZ HORTUMU



Kod TU50615-08

Teknik Özellikler

Uzunluk : 1 metre

BBQ dış gaz alım için uygun hortumdur
Kaliteli ve dayanıklı imal edilmiştir

GAZ HORTUMU



Kod TU50615-01

Teknik Özellikler

Giriş çapı : 8 mm
Çıkış çapı : 8 mm
Uzunluk : 40 cm

Kod TU90651-01

Teknik Özellikler

Giriş çapı : 10 mm
Çıkış çapı : 10 mm
Uzunluk : 40 cm

YÜKSEK BASINÇ HORTUMU

Gerilme sonucu oluşan yırtıklara karşı korumalı (HRP)



Kod TU50415-01
Gaz Hortumu
Uzunluk: 450 mm



Kod TU50415-04
Gaz Hortumu
Uzunluk: 450 mm



Kod TU50415-02
Gaz Hortumu
Uzunluk: 450 mm

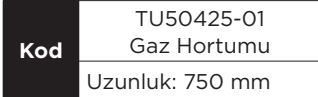

Kod TU50425-01
Gaz Hortumu
Uzunluk: 750 mm



Kod TU50425-04
Gaz Hortumu
Uzunluk: 750 mm



Kod TU50425-02
Gaz Hortumu
Uzunluk: 750 mm



Kod TU50415-05
Gaz Hortumu
Uzunluk: 450 mm



Kod TU50415-03
Gaz Hortumu
Uzunluk: 450 mm



Kod TU50415-06
Gaz Hortumu
Uzunluk: 450 mm

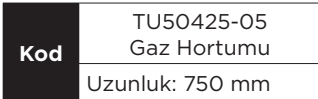

Kod TU50425-05
Gaz Hortumu
Uzunluk: 750 mm



Kod TU50425-03
Gaz Hortumu
Uzunluk: 750 mm



Kod TU50425-06
Gaz Hortumu
Uzunluk: 750 mm

ELEKTRİK - ENERJİ SİSTEMLERİ

İNVERTÖRLER

AKÜLER

AKÜ ŞARJ CİHAZLARI

ELEKTRİK VE ENERJİ SİSTEMLERİ

BAĞLANTI KABLOLARI

AKSESUARLAR



RENOGY ELEKTRİK ENERJİSİ SİSTEMİ İÇİN İHTİYACINIZ OLAN HER ŞEYİ SAĞLAR

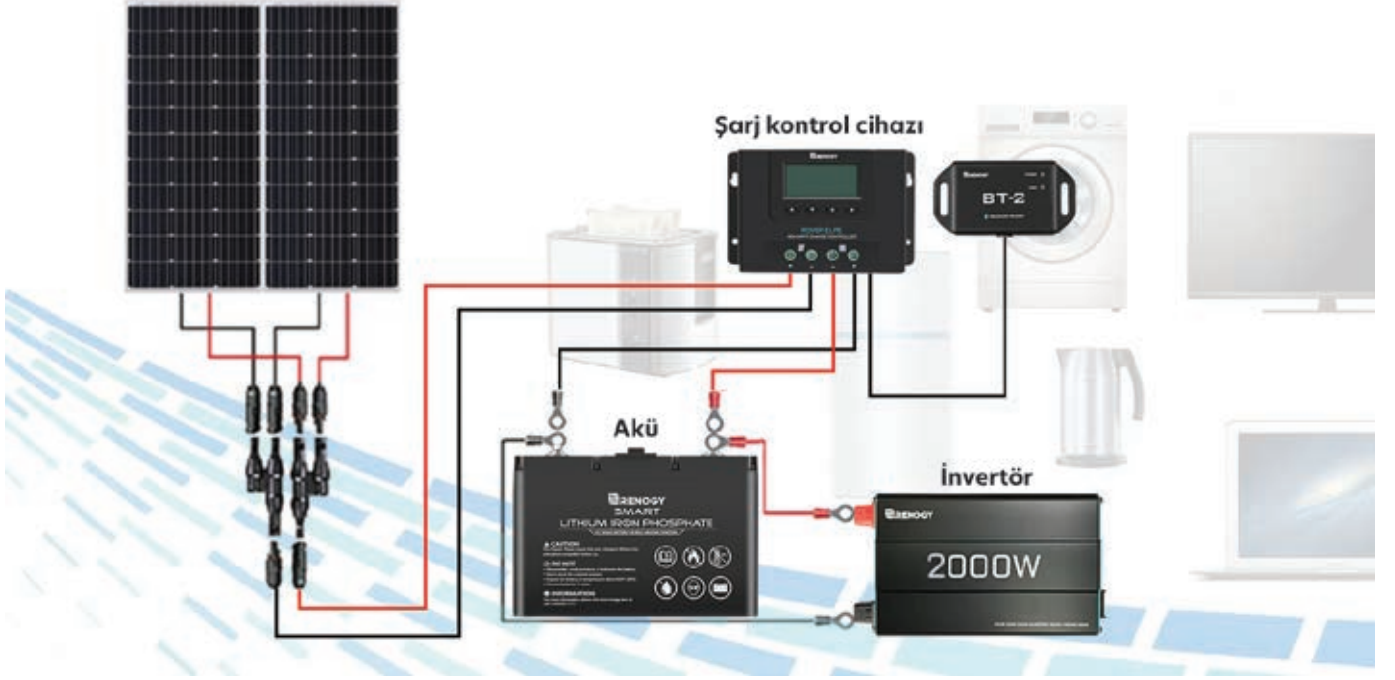

1000W TAM SİNÜS 12V İNVERTÖR

YENİ



Kod RN-INVT-101235

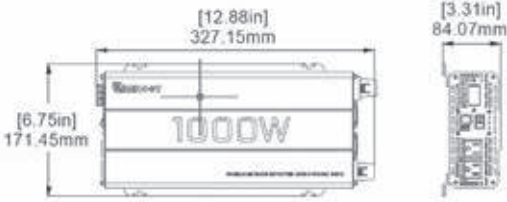

Renogy 1000W 12V Tam Sinüs İnvvertörü güç gerektiren herhangi bir uzak konum için, çoğu şebekeden bağımsız sistem için mükemmeldir. Renogy 1000W Tam Sinüs İnvvertörü, aletlerinize güç vermenizi sağlayan bir DC'den AC'ye dönüştürücü görevi görür. Gelişmiş Renogy tam sinüs dalgası teknolojisi, elektronik cihazlarınızın ömrünü koruyacak ve uzatacaktır. Sessiz ve yüksek endüktif yükleri ile elektronik cihazlarınız açıldığında garip vızıltı sesleri olmaz ve daha soft, daha serin ve daha sessiz çalışmalarını sağlar.

GÜÇLÜ DC-AC

1000W sürekli, yük başlangıcında 2000W tepe dalgalanması, 12V - 220VAC tam sinüs dalgası ve >%90 dönüşüm verimliliği, dönüşüm kaybını azaltır.

GÜVENLİ KULLANIM

Düşük voltaj ve aşırı voltaj koruması, aşırı sıcaklık koruması, aşırı yük koruması ve kısa devre göstergesi için LED göstergeler. Soğutma fanları ve topraklama hatası devre kesici (GFCI) koruması.

Teknik Özellikler

Giriş Volt	: 12 V
Çıkış Volt	: 220 V
En Yüksek Güç (W)	: 2000
Ağırlık	: 2,72 kg
Ölçüler (GxYxD)	: 327x838x172mm
Düşük Pil Kapatma	: 10,0V ± 0.5V DC
Aşırı Gerilim Kapatma	: 16,5V ± 0,5V DC

2000W TAM SİNÜS 12V İNVERTÖR

YENİ



Kod RN-INVT-201235



Renogy 2000W 12V Tam Sinüs İnvvertörü güç gerektiren herhangi bir uzak konum için, çoğu şebekeden bağımsız sistem için mükemmeldir. Renogy 2000W Tam Sinüs İnvvertörü, aletlerinize güç vermenizi sağlayan bir DC'den AC'ye dönüştürücü görevi görür. Gelişmiş Renogy tam sinüs dalgası teknolojisi, elektronik cihazlarınızın ömrünü koruyacak ve uzatacaktır. Sessiz ve yüksek endüktif yükleri ile elektronik cihazlarınız açıldığında garip vızıltı sesleri olmaz ve daha soft, daha serin ve daha sessiz çalışmalarını sağlar.

GÜÇLÜ DC-AC

2000W sürekli, yük başlangıcında 4000W tepe dalgalanması, 12V - 220VAC tam sinüs dalgası ve >%90 dönüşüm verimliliği, dönüşüm kaybını azaltır.

GÜVENLİ KULLANIM

Düşük voltaj ve aşırı voltaj koruması, aşırı sıcaklık koruması, aşırı yük koruması ve kısa devre göstergesi için LED göstergeler. Soğutma fanları ve topraklama hatası devre kesici (GFCI) koruması.

ELEKTRONİĞİNİZİ KORUR

Gelişmiş tam sinüs dalgası teknolojisi, elektronik cihazlarınızın ömrünü uzatacak ve koruyacak olan şebeke gücüne eşdeğer kaliteli AC sağlar. Sessiz ve yüksek endüktif yükleri ile elektronik cihazlarınız açıldığında garip vızıltı sesleri olmaz ve daha yumuşak, daha serin ve daha sessiz çalışmasına izin verir.

Teknik Özellikler

Giriş Volt	: 12 V
Çıkış Volt	: 220 V
En Yüksek Güç (W)	: 4000
Ağırlık	: 5,30 kg
Ölçüler (GxYxD)	: 452x101x390mm
Düşük Pil Kapatma	: 10.0V ± 0.5V DC
Aşırı Gerilim Kapatma	: 16,5V ± 0,5V DC

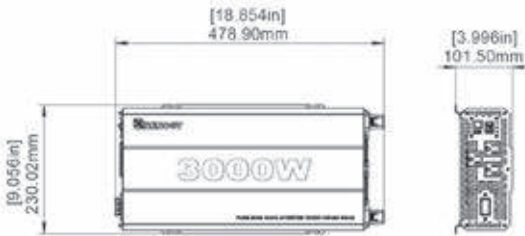
3000W TAM SİNÜS 12V İNVERTÖR**YENİ****Kod** RN-INV-T-301235

Renogy 3000W 12V Tam Sinüs İnvörtörü güç gerektiren herhangi bir uzak konum için, çoğu şebekeden bağımsız sistem için mükemmeldir. Renogy 3000W Tam Sinüs İnvörtörü, aletlerinize güç vermenizi sağlayan bir DC'den AC'ye dönüştürücü görevi görür. Gelişmiş Renogy tam sinüs dalgası teknolojisi, elektronik cihazlarınızın ömrünü koruyacak ve uzatacaktır. Sessiz ve yüksek endüktif yükleri ile elektronik cihazlarınız açıldığında garip vızıltı sesleri olmaz ve daha soft, daha serin ve daha sessiz çalışmalarını sağlar.

GÜÇLÜ DC-AC

3000W sürekli, yük başlangıcında 6000W tepe dalgalanması, 12V - 220VAC tam sinüs dalgası ve >%90 dönüşüm verimliliği, dönüşüm kaybını azaltır.

GÜVENLİ KULLANIM

Düşük voltaj ve aşırı voltaj koruması, aşırı sıcaklık koruması, aşırı yük koruması ve kısa devre göstergesi için LED göstergeler. Soğutma fanları ve topraklama hatası devre kesici (GFCI) koruması.

Teknik Özellikler

Giriş Volt	: 12 V
Çıkış Volt	: 220 V
En Yüksek Güç (W)	: 6000
Ağırlık	: 5,66 kg
Ölçüler (GxYxD)	: 480x101x228mm
Düşük Pil Kapatma	: 10.0V ± 0.5V DC
Aşırı Gerilim Kapatma	: 16,5V ± 0,5V DC

Devre Kesici Koruması

Ev kullanımı için NEC standardını karşılar, elektrik çarpması risklerini önemli ölçüde azaltır ve su kaynağının yakınında güvenle kullanılabilir.



Laptop



Electric Saw



3000W



RV Refrigerator



Fans



Lights



Induction Cooktops

Power Your Electronics and Off-Grid Living

LİTYUM DEMİR FOSFAT AKILLI AKÜ (100 AH)



Kod RN-BT100LFP12S

Renogy Akıllı Lityum Demir Fosfat Akü, paralel bağlantılar arasında otomatik denge sağlar ve pil bağlantısı için daha fazla esneklik sağlar. Entegre akıllı pil yönetim sistemi (BMS) yalnızca bu 12V 100Ah LiFePO4 pili çeşitli anormal koşullardan korumakla kalmaz, aynı zamanda şarj/deşarj sürecini de izler ve yönetir. Son teknoloji ürünü pil hücreleri, uzun bir çevrim ömrü ve olağanüstüdeşarj performansı sağlar. Karavan, kabin veya denizcilik kullanımı için derin döngülü bir pil arıyorsanız, bu hafif, otomatik dengeli, ultra güvenli, uzun ömürlü lityum iyon pil mükemmel bir çözümdür. Birden fazla pili, dahili durumda tekdüzellik olmayan sorunlar olmadan paralel olarak güvenle bağlar.

Ödün Vermeyen Kalite

Son teknoloji pil hücreleri, 4000 döngüden fazla kullanım ömrü, 100A süreklideşarj akımı ve geniş bir çalışma sıcaklığı aralığı sağlar.

Kendiliğinden Isıtma İşlevi

Akıllı kendi kendine ısıtma işlevi, pilin çekirdek sıcaklığı 41°F (5°C) altına düştüğünde otomatik olarak çalışmaya başlar ve pilinizi soğuk ortamlarda zahmetsizce şarjlı tutar.

Güvenilir BMS Sistemi

Yüksek performanslı çift işlemcili son teknoloji pil yönetim sistemi (BMS), tüm hücrelerde dengeli bir voltaj sağlarken kısa devre, aşırı şarj ve aşırı sıcaklık koruması sağlar.

Düşük Sıcaklık Koruma Fonksiyonu

Lityum pil, düşük sıcaklıkta şarj vedeşarj koruma fonksiyonuna sahiptir. Sıcaklık 0°C'nin altına düştüğünde, şarjı durduracaktır. Sıcaklık -20 °C'nin altına düştüğünde,deşarj duracaktır.

Otomatik Dengeleme İşlevi

Uzun vadede pilleriniz için ortalama şarj verimliliğini artırmak için birden fazla pili otomatik dengeleme işlevine paralel olarak kolayca bağlayın.

Gerçek Zamanlı Monitör

Pil, Renogy DC Home APP'de şarj durumunu gerçek zamanlı olarak izlemeniz için piller, harici cihazlar (BT-2 Bluetooth Modülü veya İzleme Ekranı) ve ana bilgisayarlar arasında iletişimi sağlayan RS485 iletişim bağlantı noktalarına sahiptir.

Teknik Özellikler

Ağırlık : 13 kg
Ölçüler (GxYxD): 330x221x172mm
Voltaj : 12 V
IP Seviyesi : 65



BT-2 BLUETOOTH MODÜLÜ**VENİ****Kod** RN-RCM-BT2

Renogy BT-2, belirli Renogy solar şarj kontrolörleri, DC-DC pil şarj cihazları, akıllı lityum piller ve invertörler için yeni nesil Bluetooth modülüdür. RJ45 iletişim portundan güç alan BT-2, sistem verilerinin kablosuz olarak izlenmesini sağlar ve kullanıcıların Renogy DC Home akıllı telefon Uygulaması aracılığıyla parametreleri değiştirmesine olanak tanır. Renogy DC Home Uygulaması, Renogy ürünlerinizi akıllı telefonunuzun veya tabletinizin rahatlığından yapılandırmanıza, izlemenize, güncellenize ve teşhis etmenize izin vererek şebekeden bağımsız güç sisteminizi daha akıllı hale getirmenize yardımcı olabilir.

Cihazlarınız Üzerinde Hassas Kontrol

Tüm Renogy RS485 iletişim portu ürünleri ile uyumludur, Rover Elite MPPT Solar Şarj Kontrol Cihazı, Akıllı Lityum Piller, Güç Tasarruf Modlu Tam Sinüs Invertörü ve Çift DC-DC MPPT PİL Şarj Cihazı içerir.

Gerçek Zamanlı İlgörü

Bluetooth Modülü ve Renogy DC Home Uygulaması aracılığıyla gerçek zamanlı ve geçmiş verileri alın. Bluetooth 4.2 ve BLE teknolojisi, hızlı ve kesintisiz iletişim sağlar.

Kullanıcı dostu

Bluetooth Modülünü RS485 iletişim portuna kolayca bağlayın ve uygulama talimatlarını izleyin. Bluetooth Modülü güneş enerjisiyle çalışır ve ultra düşük güçlü özel çip, 82 ft'ye kadar sinyal aralığına izin verir.

Renogy Power Plus Topluluğu

Kapsamlı ve aktif öğrenme için Renogy DC Home Uygulaması, deneyimli solar DIY uzmanları olabilmemiz için izlemesi kolay eğitim videoları ve sık sorulan soruların yanıtlarını içeren bir kaynak olan Renogy Community and Learning Center'ı içerir.



**BT-2 BLUETOOTH MODÜLÜ İLE
RENOGY CİHAZLARINIZI KONTROL EDİN**

Renogy ürünlerinizi basitçe yapılandırarak, güncelleyerek ve tanımlayarak elektrik sisteminizi daha akıllı hale getirin.

Download on the App Store **Download for Android**

REGO MPPT SOLAR ŞARJ KONTROL CİHAZI (60A)**YENİ****Kod** RN-RCC60REGO-US

REGO şarj kontrol cihazı, kontrol ünitesini güneş panellerinize bağlamanın basit ve kolay bir yolu için özel olarak tasarlanmış Anderson - MC4 adaptör kablosuyla Anderson terminallerini kullanır ve kurulum süresini %60 azaltır! REGO'nun basit tasarımı, sıkıcı veri ayarlarını ortadan kaldırır ve sadece bir düğmeyi çevirerek piller arasında geçiş yapmanızı sağlar.

Tüm Sistem İçin Kapsamlı Koruma

Hem güneş enerjisi girişi hem de akü çıkış terminallerinde çoklu korumaya sahip REGO şarj kontrolörü. Entegre yüksek BPU (Battery Protect Unit) teknolojisi, tüm sistemi koruyarak pil hücresi hasarına ve pil arızasına karşı en yüksek korumayı sağlar.

Kolay Kurulum ve Çalıştırma

REGO 12V 60A MPPT Solar Şarj Cihazı, tüm güneş sistemi için basitleştirilmiş kurulum ve kapsamlı korumalara odaklanır. Hızlı bağlantı için tak ve çalıştır bağlantıları, geleneksel denetleyicilere göre kurulum süresinden tasarruf sağlar. Entegre yüksek BPU (Battery Protect Unit) teknolojisi, tüm sistemi koruyarak pil hücresi hasarına ve pil arızasına karşı en yüksek korumayı sağlar. %99'a varan yüksek izleme verimliliğine sahip en verimli MPPT teknolojisi ile sisteminize daha fazla güç sağlamak için güneş panellerinin ürettiği gücü maksimuma çıkarın. Kontrolörün kompakt ve sağlam doğası, yalnızca bir teknoloji ve moda anlayışına sahip olmakla kalmaz, aynı zamanda kurulum alanından tasarruf sağlar.

Ultra Yüksek İzleme Verimliliği

REGO'nun yenilikçi MPPT teknolojisi, güneş panellerinin maksimum güç noktasının olacağı bulutlu ortamlarda bile en iyi şarj çözümü olan %99'a varan yüksek izleme verimliliği ve %98'e varan en yüksek dönüştürme verimliliği sağlar. Yüksek şarj verimliliği sağlayan ve pil durumunu daha uzun bir kullanım ömrü için optimize eden dört aşamalı bir şarjı (Bulk, Boost, Float, EQU) benimser.

Birden Çok Pil Türüyle Uyumlu

REGO şarj kontrol cihazı, birden çok pil türüyle uyumludur: AGM, SLD, Sulu, Jel ve Lityum, güneş sisteminize mükemmel ve kolay bir şekilde eklenebilir ve farklı durumlar için güçlü bir çözüm sunar.

İzleme ve Kontrolü Elinize Alır

Dahili Bluetooth, Renogy DC Home Uygulaması ile akıllı telefonunuzdaki REGO şarj kontrol cihazını izlemenizi sağlar. Uygulamayla, takviye voltajı, sabit voltaj ve süre verileri gibi birden çok pil verisini özelleştirebilirsiniz.

ULTRA HIZLI MAKSİMUM GÜÇ NOKTASI TAKİBİ

99% İzleme Verimliliği

KOLAY TAK VE ÇALIŞTIR BAĞLANTISI

Standart bağlantıları sayesinde karmaşık kablolama gerekmez.
Çok kısa sürede kurulum

TELEFONUNUZDAN ŞARJI GÖRÜNTÜLEYİN VE İYİLEŞTİRİN

Dahili bluetooth bağlantısı, Renogy DC Home Uygulamasını kullanarak akıllı telefonunuzla izlemenize ve yönetmenize olanak tanır.

TÜM SİSTEM İÇİN İLERİ SEVİYE KORUMA

Yüksek Sıcaklık Koruması
REGO'nun akıllı teknolojisi, pil ve şarj kontrol cihazının sıcaklıklardan kaynaklanan hasar riskini ortadan kaldırır.

Entegre Batarya Koruma Ünitesi
BPU, kısa devre ve çizme hasarına karşı gelişmiş koruma sağlar.

Güneş Terminali Koruması
Yüksek Voltaj Koruması
Kısa Devre Koruması
Güneş Gücü Akış Koruması

Batarya Terminali Koruması
Ağır Şarj Koruması
Aşırı Deşarj Koruması
Ters Polarite Koruması

KOLAY AKÜ TİPİ SEÇİMİ

Güvenilir ve kullanımı kolay seçici.
Artık karmaşık ayarlar veya kablolama gerekmez.

Önceden programlanmış şarj ayarlarıyla kurulum ve optimize edilmiş performansı kolaydır. Düğmeyi çevirerek pil tipinizi seçmeniz yeterlidir. DC Home Uygulamasını kullanarak uygulamamızın ayarlarını değiştirmek için **KALANCI** ağısesini seçin.

USER Mode **Lithium Battery** **Flooded Battery** **Gel Battery** **AGM Battery**

EN YÜKSEK STANDARTLARA GÖRE TEST EDİLMİŞTİR

CE | RoHS | UL | SAA

AKÜ ŞARJ CİHAZI

YENİ



Kod	RN-DCC1212-20 20A
Kod	RN-DCC1212-40 40A

DCC12 Serisi akü şarj cihazları, yardımcı veya ev akülerinizi alternatör veya marş aküsünden şarj etmenin en etkili yoludur. Çok sayıda alternatör tipiyle uyumlu olan DCC12, AGM, Flooded, Jel ve hatta Lityum derin döngülü aküler için doğru şarj sunar! 3 aşamalı bir pil şarj cihazına ve birden fazla elektronik korumaya sahip olanlar, pillerinin en uygun şekilde ve otomatik olarak şarj edildiğinden emin olabilirsiniz. Kompakt ancak sağlam DC1212'yi karavanlar, ticari araçlar, tekneler, yatlar ve daha birçok uygulamaya kolayca kurabilirsiniz.

Ana Özellikler

- Akü Türleri: AGM, Jel ve Lityum
- Akıllı Koruma Özellikleri: Aşırı voltaj güvenliği,
- Aşırı ısınma koruması ve Ters polarite koruması
- Batarya Giriş ve Çıkış İzolasyonu
- 3 Aşamalı Şarj: Toplu, Artırma ve Yüzdürme
- Kompakt, sağlam tasarım, her koşul için sağlam tasarım
- Buzdolapları ve ışıklar gibi yüklerin çalışma süresini artırır
- Uzun kablo kullanımının neden olduğu voltaj düşüşünün üstesinden gelir

AKÜ ŞARJ CİHAZI (MPPT)

YENİ



Kod	RN-BC30D1S 30A
Kod	RN-BC50D1S 50A

Pil Şarjı için Çoklu Giriş

Renogy DC-DC Yerleşik Pil Şarj Cihazı, servis pillerini bir alternatöre bağlı bir başlangıç pilinden veya doğrudan üniteye bağlı güneş panelleri kullanarak şarj etmek için tasarlanmıştır, birden fazla şarj seçeneği sunar ve pilinizin şarj olmasını sağlar.

3 fazlı MPPT Şarj Teknolojisi

Dahili Maksimum Güç Noktası Takibi (MPPT) ile, Renogy DC-DC Yerleşik Pil Şarj Cihazı, servis pillerini maksimum güneş enerjisi ile şarj ederek 3 fazlı şarj sağlar.

Çoklu Korumalar

Renogy DC-DC Yerleşik Pil Şarj Cihazı, pil izolasyonu, aşırı voltaj koruması, pil sıcaklığı koruması, aşırı akım koruması, aşırı ısınma koruması, ters akım koruması, güneş paneli ve alternatör ters polarite korumasını içeren çoklu akıllı korumaya sahiptir, şarj güvenliğini garanti eder ve pillerinizi korur.

Hafif ve Küçük, Kurulumu Hazır

Yalnızca 9,6 inç uzunluğunda, 5,7 inç yüksekliğinde ve 3,13 lb ağırlığında olan Renogy DC-DC Yerleşik Pil Şarj Cihazı, kurulumu ve her türlü küçük dar kurulumu uyum sağlamaya hazırdır.

RJ45 İletişim Bağlantı Noktası Özellikli

Bluetooth İzlemeye Hazır! Yalnızca IOS ve Google Play Store'larda bulunan BT-2 Bluetooth Modül aksesuarı ve Renogy DC Home Uygulaması ile birlikte sunulan bu cihazı, telefonunuz aracılığıyla uzaktan ve basit bir şekilde izleyebilir ve sürekli güncel kalabilirsiniz.

ROVER ELITE MPPT SOLAR ŞARJ KONTROL CİHAZI

YENİ



Kod	RN-CC20RVRE 20A
Kod	RN-CC40RVRE 40A

Rover Elite serisi MPPT şarj kontrolörleri, sayısız 12V veya 24V şebekeden bağımsız güneş enerjisi uygulamaları için size en verimli şarjı sağlar. Lityum da dahil olmak üzere çeşitli pillerle uyumlu olan Rover Elite MPPT, pilinizin solar şarj enerjisini en üst düzeye çıkarmak için güçlü akıllı izleme teknolojisini kullanır. Ek olarak, Rover Elite MPPT, size gönül rahatlığı ve güvenebileceğiniz optimize edilmiş bir sistem sağlayan çoklu pil, kontrolör ve güneş koruması ile donatılmıştır.

- 12V /24V otomatik sistem tanıma
- Arkadan aydınlatmalı LCD, sistem bilgilerini görüntüler ve hata kodlarını tanımlar.
- %99'a varan yüksek izleme verimliliği, %96 dönüştürme verimliliği ve Lityum yeniden uyanma özelliğine sahip gelişmiş MPPT teknolojisi.
- 4 Derin Döngü Akü Ön Ayarı: Jel, Flooded, Lityum-Demir Fosfat (12.8V) ve Mühürlü/AGM.
- Aşırı şarj, aşırı deşarj, ters polarite, aşırı yük ve aşırı sıcaklık dahil olmak üzere çoklu elektronik koruma özellikleri.

ROVER LI MPPT SOLAR ŞARJ KONTROL CİHAZI (20A)



Kod RN-CTRL-RVR20

Renogy 20A Rover MPPT Şarj Kontrol Cihazı, en verimli şarj kontrol cihazı türüdür. %99'a varan izleme verimliliği ile Rover, pil bankınıza daha fazla enerji sağlayan maksimum güç noktası solar şarjı sağlar. 12V/24V kurşun asitli akü sistemlerini otomatik olarak algılayabilen bu önemli bileşen, Jel, Flooded (Islak hücre) ve Contalı akülerle (24V Lityum akü için manuel ayar gereklidir) çalışacak şekilde önceden ayarlanmıştır. Renogy BT-1 Modülü ve DC Home uygulaması ile eşleştirildiğinde, sistem performansını gerçek zamanlı olarak görüntüleyebilir ve kalkmanıza gerek kalmadan parametre değişiklikleri yapabilirsiniz!

Yenilikçi MPPT Tasarımı

%99'a varan yüksek izleme verimliliği ve %98'lik tepe dönüştürme verimliliği ile mükemmel ısı dağılımı ve Renogy Maximum Power Point Tracking teknolojisi sağlayan alüminyum döküm tasarım. Güneş panellerinin maksimum güç noktasının gün boyu dalgalanacağı bulutlu ortamlarda bile en iyi şarj çözümüdür.

12V/24V Otomatik Algılama

12V veya 24V DC sistem voltajlarını (Lityum olmayan pil türleri için) otomatik olarak algılar ve LCD ekran ve çoklu LED göstergeleri solar şarj ve pil çalışma bilgilerini, özelleştirilebilir parametreleri ve hata kodlarını görüntüler.

4 Aşamalı Güvenli Şarj

Kurşun Asit Pillerin 4 aşamalı şarjı ve Lithium piller için 2 aşamalı şarj ve ayrıca Lityum Yeniden Etkinleştirme özelliklerine sahiptir.

Tam Sistem Koruması

Sisteminizi korumayı amaçlayan kendi kendine teşhis özelliği, ters polariteyi, pilin aşırı şarj edilmesini, pilin aşırı boşalmasını, aşırı yüklenmesini, kısa devreyi ve ters akımı değerlendirebilir ve bunlara karşı koruma sağlayabilir.

Çeşitli Yük Kontrolü

DC cihazlarını doğrudan isteğe bağlı Yük Terminallerine bağlayın ve tüketimi izleyin veya zamanlayıcı kontrollerini doğrudan kontrolörden ayarlayın.

Uzaktan İzleme

RS232 iletişim bağlantı noktası, Renogy Rover şarj kontrol cihazının DC Home uygulaması ve Renogy ONE M1 ile Renogy BT-1 Bluetooth modülü aracılığıyla iletişim kurmasını sağlar (eklenilmesi şiddetle tavsiye edilir). Bu, hareket halindeyken panellerinizin durumunu ve üretkenliğini izlemenizi sağlayacaktır.

VOYAGER SOLAR ŞARJ KONTROL CİHAZI (20A)

YENİ



Kod RN-CC20VOYP

Voyager, IP67 derecesine sahip, sınıfında lider bir şarj kontrol cihazıdır. Dış mekan kullanımı için mükemmeldir ve su spreyine, yağmura ve yoğunlaşmaya karşı dayanıklıdır. Gelişmiş PWM teknolojisi ile donatılmış, hem 12V hem de 24V şebeke dışı uygulamaları destekler ve Lityum Demir Fosfat dahil 4 farklı pil tipiyle uyumludur. Voyager, ayrıca güneş paneli, pil ve kontrolör korumaları ile sisteminizin uzun ömürlü olmasını sağlar.

4-KADEMELİ PWM Teknolojisi

Voyager kontrol cihazı, yüksek şarj verimliliğine sahip gelişmiş akıllı PWM teknolojisi ile donatılmıştır. Bataryayı korumak için 4 kademeli şarj (Bulk, Absorpsiyon, Float ve Denkleştirme) sağlar.

IP67 Su Geçirmezlik Derecesi

IP67 dereceli su geçirmez tasarımıyla, Voyager kontrol cihazı dış mekan kullanımı için uygundur ve su spreyi, yağmur veya yoğunlaşmaya maruz kaldığında tamamen çalışır durumda kalacaktır.

Çoklu Korumalar

Voyager kontrol cihazı, pilinizi tam olarak koruyan ters polarite, aşırı şarj, kısa devre, ters akım, aşırı yük ve aşırı deşarja karşı çoklu akıllı korumaya sahiptir.

Birden Çok Pil Türünü Destekleyin

Voyager kontrol cihazı, bir Jel, AGM veya Flooded pillerle eşleştirildiğinde 12V veya 24V sistem voltajını otomatik olarak algılayabilir. Ayrıca bir Lityum aktivasyon özelliği ile birlikte gelir.

Arkadan aydınlatmalı LCD görüntüleme sistemi

Voyager, şarj akımı, üretilen enerji, sıcaklık, akü voltajı ve kullanıcıların şarj izlemesini ve kontrol etmesini sağlayan hata kodlarını içeren doğru ve zamanında bilgileri gösteren bir LCD ekranla birlikte gelir.

AKÜ GÖSTERGE PANELİ

YENİ



Kod RN-BM500

Renogy Batarya Monitörü, herhangi bir güneş enerjisi sistemine mükemmel bir ektir ve batarya kullanımından kaynaklanan varsayımları ortadan kaldıracaktır. Bu ünite, pil bankasından çıkan amperajı izleyebilir ve LCD ekranda doğru bir şarj durumu okuması verir. Bataryanızın genel performansını ve uzun ömürlülüğünü hemen iyileştirin!

- Yüksek hassasiyetli akım algılama
- Yüksek ve Düşük Voltaj Programlanabilir Alarm - Arka ışık ve voltaj değeri aynı anda yanıp söner
- Veri Depolama - Sistem kapandığında son test verilerini otomatik olarak depolamak için tasarlanmıştır
- Çoklu elektronik parametreleri görüntüler (Voltaj, Akım, Tüketilen Güç ve Pil Kapasitesi)
- Evrensel Pil Monitörü - Voltaj aralığı 10V-120V ve 500A'e kadar
- Çeşitli pil türleri ile uyumludur: Kurşun Asit (AGM, GEL), Lityum Demir Fosfat, Lityum-iyon, Nikel-metal hibrit
- Geniş arkadan aydınlatmalı LCD Ekran
- Şeffaf şönt tutucu, şantın montajını kolaylaştırır
- 6 mt Korumalı kablo, pil durumunu uzaktan izlemenizi sağlar

Teknik Özellikler

Ağırlık: 75 gr
Ölçüler (GxYxD): 99x61x18mm

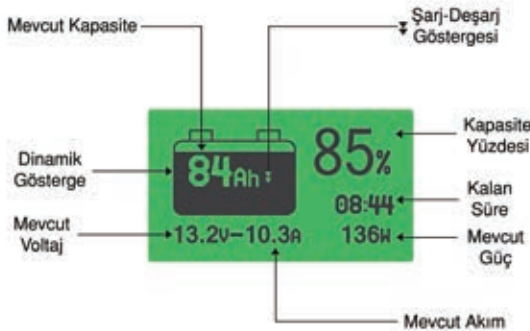

PHOENIX 300 - TAŞINABİLİR GÜÇ İSTASYONU

VENİ



Kod RN-300PHXE

23400mAh kapasiteye sahip Renogy PHOENIX 300 Güç İstasyonu, sınıfındaki en küçük ve en hafif şarj edilebilir AC taşınabilir jeneratörlerden biridir. Güneş paneliyle bağlantı özelliği sayesinde güneş enerjisiyle doldurulabilir.

GÜÇLÜ PORTATİF GÜÇ İSTASYONU

Şebeke dışı maceranızı güçlendiren Renogy Phoenix 23400 mAh güçlü taşınabilir jeneratör dizüstü bilgisayarlardan, tabletlerden ve akıllı telefonlardan elde taşınabilir video oyun konsollarına, dronlara, kameralara kadar her şeyi şarj etmek için kararlı 200W güç sağlar, mini buzdolapları, ışıklar, hoparlörler, TV'ler, CPAP makineleri ve çok daha fazlası.

DEVİRİM HIZI

60W hızlı şarj Type-C bağlantı noktası ve %60 daha hızlı şarj süresi için 18W USB-A bağlantı noktası ile donatılmış Phoenix 300 taşınabilir jeneratör, akıllı telefonlar ve dizüstü bilgisayarlar ve en yüksek hızda MacBook Air'inizi 2 saatten daha kısa sürede canlandırır.

DAYANIKLI VE GÜVENLİ

Özünde UL listesinde yer alan bir lityum iyon pil ile Phoenix 300, 1000'den fazla yaşam döngüsüne ulaşabilir ve temiz, sessiz ve kararlı AC gücü sağlamak için tam sinüs dalgasını kullanabilir. Ayrıca, Renogy gelişmiş BMS, kısa devre koruması, voltaj kontrolü, sıcaklık kontrolü ve daha gelişmiş güvenlik operasyonları sağlar.

3 ŞARJ YÖNTEMİ

Phoenix, DC 12-25V giriş portu, duvar prizleri ve hızlı şarj olan 60W PD Portu aracılığıyla bir araba portu ile şarj edilebilir. Alternatif olarak, doğrudan bir güneş paneline bağlayın ve doğrudan güneş ışığını kullanarak şarj edin. Ayrıca, şarj süresini en üst düzeye çıkarmak ve 3,5 saat içinde tamamen şarj olmak için giriş şarj yöntemlerini birleştirebilirsiniz.

Teknik Özellikler

Kapasite : 14.4V / 23400mAh / 337Wh
Tip : Lityum-iyon
Ağırlık : 2,9 kg
Ölçüler (GxYxD) : 181x155x143mm

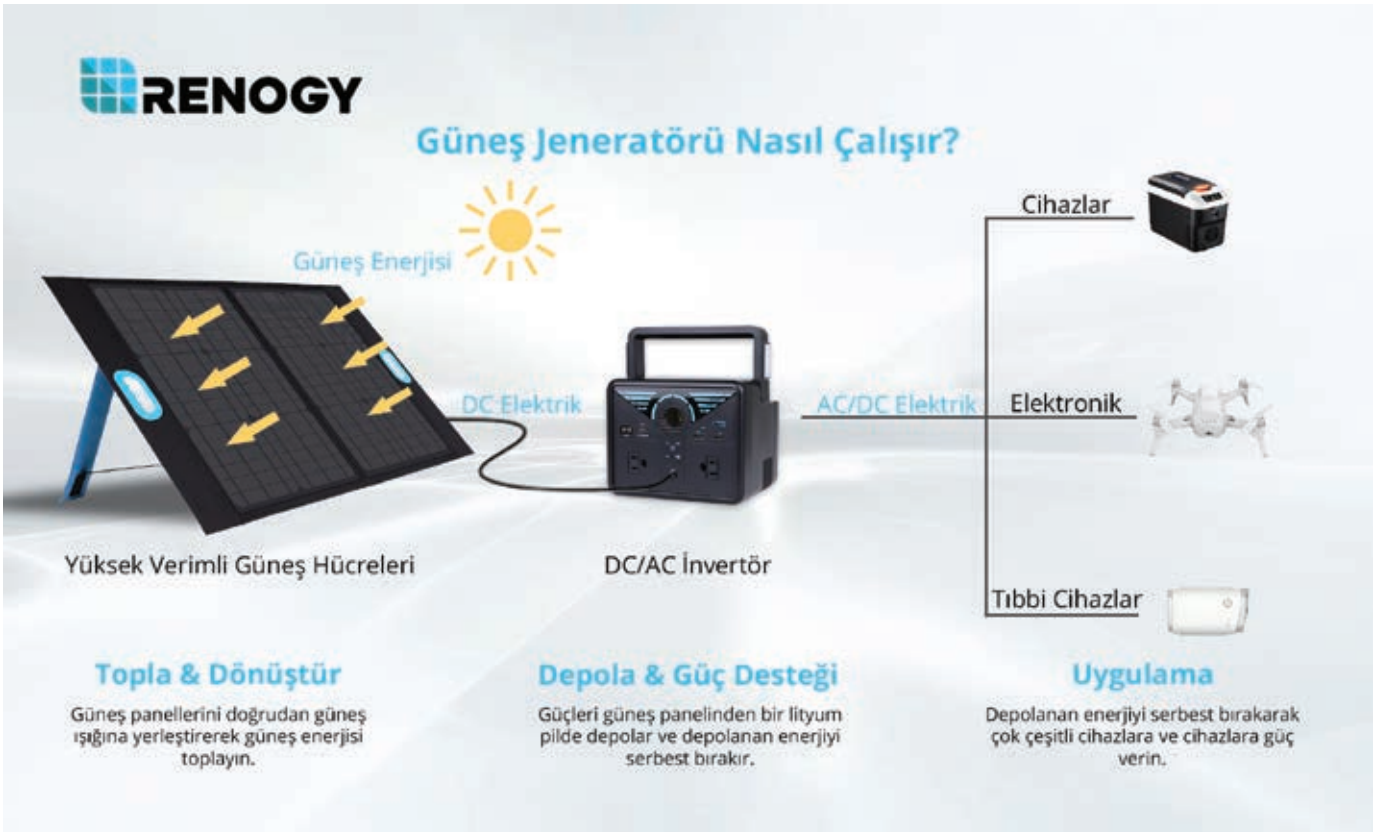

**DEFA Bağlantı Seti 460785**

MiniPlug besleme kablosu 1.5 m : DF460915
MiniPlug bağlantı kablosu 2.5 m : DF460920
MiniPlug besleme kablosu - Braket : DF418801

DEFA Bağlantı Seti 460787

MiniPlug besleme kablosu 1.5 m : DF460915
MiniPlug bağlantı kablosu 5.0 m : DF460921
MiniPlug ürün kablosu - Braket : DF418801

**DEFA MiniPlug Besleme kablosu**

DEFA MiniPlug Besleme kablosu tüm yeni araçlara uyarlanabilecek şekilde tasarlanmıştır. Braketle sıva altı (ankastre) olarak montaj edilebilmesi işlevsel ve kolaydır. DEFA MiniPlug geliştirilmesi sırasında doğru tasarım, güvenlik, optimum kurulum ve kullanım

Voltaj (VAC) : 220
Akım (A) : 16

Ürün Kodu (0.6m) : DF460902
Ürün Kodu (1.9m) : DF460901
Ürün Kodu (1.5m) : DF460915
Ürün Kodu (2.0m) : DF460939

**DEFA MiniPlug Bağlantı Kablosu 2.5 mm²**

DEFA Elektrik kablolarının özellikli olası istenilen özel ekipmanlı ambulans, itfaiye aracı gibi araçlara uygulanabilir. Kablo 2.5 mm² kesitli sunulmasına rağmen maksimum akım 16A'dır.

Voltaj (VAC) : 220
Akım (A) : 16
Ağırlık : 2.5m/0,530kg - 5m/0,915kg
10m/1,50kg
Ürün Kodu (2.5 m) : DF460960
Ürün Kodu (5.0 m) : DF460961
Ürün Kodu (10.0 m) : DF460962

**DEFA PlugIn Uzatma Kablosu**

DEFA PowerSystem'indeki elemanlar birbirine DEFA'nın PlugIn uzatma kabloları ile kolayca takılmaktadır. Bu sistem, güvenli, sıkı bağlantıyı sağlayacak şekilde ve yanlış bağlantıyı engelleyecek şekilde tasarlanmıştır.

Voltaj (VAC) : 220

Akım (A) : 16

IP seviyesi : 44

Ürün Kodu	Uzatma kablosu	Ürün Kodu	Uzatma kablosu
DF460802	0.5m	DF460846	4.0m
DF460803	1.0m	DF460809	5.0m
DF460843	1.5m	DF460847	8.0m
DF460804	2.0m	DF460851	10m
DF460844	3.0m	DF460850	12.0m

**DEFA MiniPlug Bağlantı Kablosu 1.5 mm²**

Voltaj (VAC) : 220

Akım (A) : 16

Uzunluk/Ağırlık : 2,5m/0,420kg - 5m/0,695kg
10m/1,18kg - 15m/1,70kg

Ürün Kodu (2.5m) : DF460920

Ürün Kodu (2.5m) : DF460933

Ürün Kodu (5m) : DF460921

Ürün Kodu (10m) : DF460924

Ürün Kodu (15m) : DF460936

**DEFA Güç Kablosu**

Voltaj (V) : 220

Akım (A) : 16

Ölçü/Uzunluk (mm²/m) : 2,5/25

IP Seviyesi : 67

Ağırlık (kg) : 4,6

Ürün Kodu : DF700577

DIŐ ALIM NOKTALARI VE KAPAKLAR

Diő alim noktaları, en temel donanımlardan biridir.



ELEKTRİK GİRİŐİ



Kod	ABL3164001 Beyaz
Kod	ABL3164000 Siyah
Kod	ABL3164006 Gri

Güç beslemeleri, mobil araçlarda güç beslemesini sağlar ve bu nedenle temel donanımının bir parçasıdır.

- Yüksek yangın koruma sınıfı 850 °C, kendiliğinden sönen plastik
- Kendiliğinden açılan emniyet mandalı (CEE kaplin)
- Geniş bağlantı alanı, kablolama sırasında kolaylık ve zamandan tasarruf sağlar
- Beyaz ve siyah renk seçeneği

Kapak renkleri

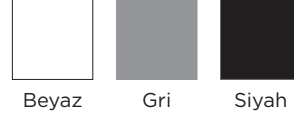

SU ALIM NOKTASI



Kod	ABL3163001 Beyaz
Kod	ABL3163002 Siyah
Kod	ABL3163003 Gri

Su doldurma ağız aracılığıyla mobil aracın su deposuna su rahatlıkla doldurulabilir.

- HSC ve ZADI kilit tipleri için uygun
- KTW ve W270'e göre onay
- Beyaz renk

Kapak renkleri

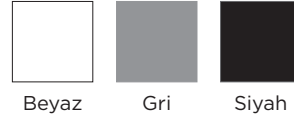

ŐEBEKE SUYU BAĐLANTISI



Kod	ABL3166001 Beyaz
Kod	ABL3166002 Siyah
Kod	ABL3166003 Gri

Őebeke suyu bağlantı prizi ile araçtaki su deposuna genel şebekeden su verilir. Bu, araca entegre edilmiş su deposunun kapasitesinin ötesinde kalıcı bir su temini sağlar.

- Entegre basınç regülatörü ile şebekeden gelen su basıncını azaltır.
- 1/2 inç su bağlantısı için tapa nipel
- 10 bar'a kadar giriş basıncı, akış basıncı 1,0 bar, statik basınç 1,5 bar, çıkış 7 l/dk
- Beyaz renk

Kapak renkleri

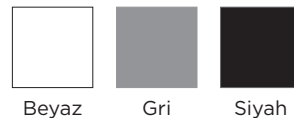

ÇOK FONKSİYONLU ELEKTRİK PRİZİ



Kod	ABL3165101 Beyaz
Kod	ABL3165100 Siyah
Kod	ABL3165102 Gri

Çok işlevli prizler, çok çeşitli uygulamaları kapsar ve çeşitli cihazların bağlanmasını sağlar. Örneğin, mobil araca bir televizyon bağlanabilir.

- 12 V DC soket ve iki SAT soketi ile donatılmıştır.
- Farklı standartlarda mevcuttur: SCHUKO, Fransız-Belçika, İngiliz Standardı, USB, vb.
- Beyaz renk

Kapak renkleri



Beyaz



Gri



Siyah

DIŐ SU SOKETİ (DÜĞMELİ)



Harici su bağlantısı için su soketi. Bir su soketi, bir hortumun veya başka bir su musluğunun bağlanmasını sağlar.

- Beyaz renk
- 12 V düğmeli
- Temiz su dışı aktarım
- Dış dış bağlanabilir

Kod ABL3168001

DIŐ SU SOKETİ



Harici su bağlantısı için su soketi. Bir su soketi, bir hortumun veya başka bir su musluğunun bağlanmasını sağlar.

- Beyaz renk
- Temiz su dışı aktarım
- Dış dış bağlanabilir

Kod ABL3168021

DIŐ KAPAK



Teknik bileşenlerin ayrı ayrı montajı için kapalı arka duvarlı boş kutu.

- Üniversal olarak uygulanabilir.
- Kapak kolayca değiştirilebilir.
- Derinlik: 24.5 mm
- Gri renk

Kod ABL3167004

DİZEL DOLDURMA NOKTASI



Dizel dolum noktası aracılığıyla yakıt deposu rahatlıkla doldurulabilir.

- Depo kapağını sabitlemek için tutma kayışı
- HSC ve Zadi kilit tipleri için uygundur
- isteğe bağlı tank havalandırması

Kod ABL3162001

DIŐ ALIM NOKTALARI VE KAPAKLAR

KİLİTLİ SU ALIM KAPAĐI

STS
Oberholz



Kod ST9635-W40100-814

Hartal kapılarla ve Thetford servis kapılarıyla aynı anahtarla açılabilme özelliĐi!

Teknik Özellikler

- Havalandırmalı
- Mavi musluk simgesi
- Ø 40 / 100 mm
- Ürün aĐırlığı: 0.116 kg

DIŐ GAZ ALIM NOKTASI BBQ POINT

truma



Kod TU23291-03
Siyah



Kod TU23291-01
Beyaz

Teknik Özellikler

Çalışma basıncı : 30/50 mbar
Renk : Beyaz / Siyah

- Barbekü point ile açık havada barbekü yapmanın keyfini çıkarın.
- Çok kolay tek elle çalıştırma.
- 30 veya 50 mbar'lık bir çalışma basıncı ile çalışma.
- Su geçirmez.
- Dış gaz cihazlarını gaz dağıtım valfine bağlayın.

MOBİLYA VE KİLİT SİSTEMLERİ

BAS ÇEK KİLİTLER
MOBİLYA KULPLARI
RAF TUTUCULAR
KAPI KİLİTLERİ
ASKILAR
AKSESUARLAR



BAS ÇEK KİLİT - V1445



Teknik Özellikler

Malzeme : Zamak
Bitiş : CL - VE
Ağırlık : 88 gr

Kod BCV1445

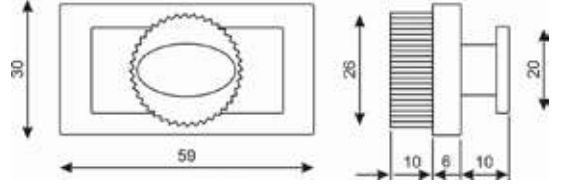

BAS ÇEK KİLİT - V1143



Teknik Özellikler

Malzeme : ABS
Bitiş : CL - VE
Ağırlık : 75 gr
(Kilit sistemi hariç)

Kod BCV1143

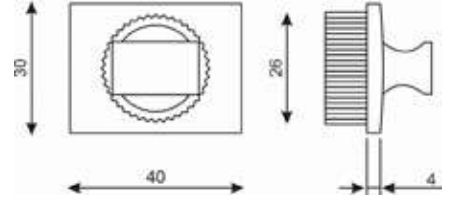

BAS ÇEK KİLİT - AS238ZA



Teknik Özellikler

Malzeme : Zamak
Bitiş : CL - VE
Ağırlık : 88 gr
(Kilit sistemi hariç)

Kod BCAS238ZA

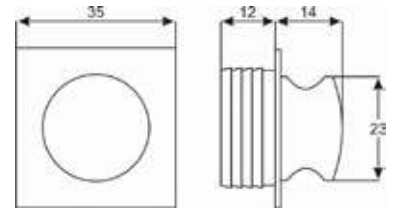

BAS ÇEK KİLİT - AS237



Teknik Özellikler

Malzeme : ABS
Bitiş : CL - VE
Ağırlık : 6 gr
(Kilit sistemi hariç)

Kod BCAS237

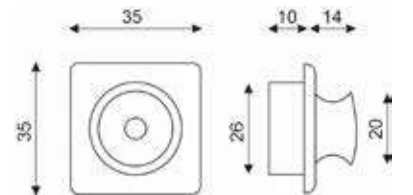

Not: Dönme önleyici pimli.

BAS ÇEK KİLİT - V1013



Teknik Özellikler

Malzeme: Zamak
Bitiş : CL - VE
Ağırlık : 75 gr

Kod BCV1013

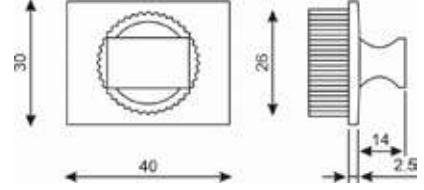

BAS ÇEK KİLİT - BT1105



Teknik Özellikler

Malzeme: Zamak
Bitiş : CL - VE
Ağırlık : 46 gr
(Kilit sistemi hariç)

Kod BCBT1105

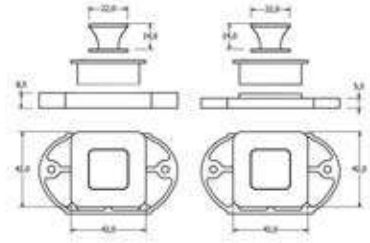

BAS ÇEK KİLİT - AS238



Teknik Özellikler

Malzeme: ABS
Bitiş : CL - VE
Ağırlık : 6 gr
(Kilit sistemi hariç)

Kod BCAS238

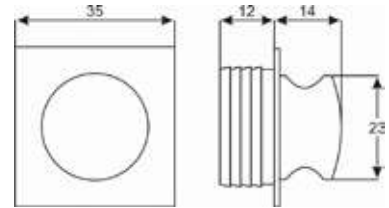

Not: Dönme önleyici pimli.

BAS ÇEK KİLİT - AS238R



Teknik Özellikler

Malzeme: ABS
Bitiş : CL - VE
Ağırlık : 6 gr
(Kilit sistemi hariç)

Kod BCAS238R

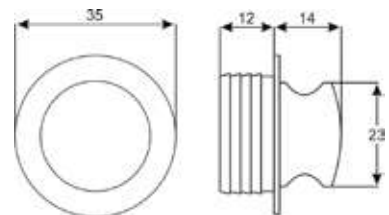

BAS ÇEK KİLİT - V1518



Teknik Özellikler

Malzeme: Zamak
Renk : Krom parlak
Ağırlık : 126 gr

Kod BCV1518

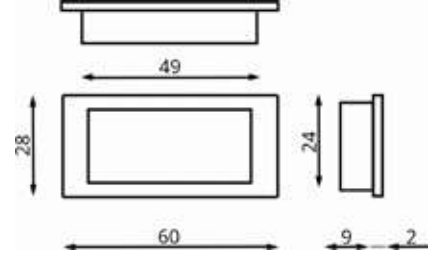

BAS ÇEK KİLİT - V2195



Teknik Özellikler

Malzeme: Zamak
Bitiş : CL-VE
Ağırlık : 200 gr
12-16 mm kapı kalınlığı için uygundur

Kod BCV2195

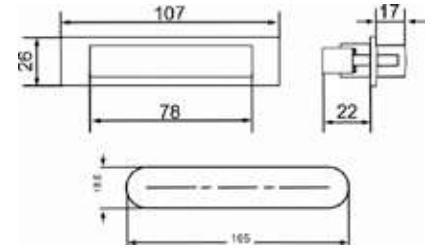

GİZLİ BAS ÇEK - V510



Teknik Özellikler

Malzeme: Döküm Zamak
Renk : Nikel kaplama
Ağırlık : 50 gr

Kod BCV510

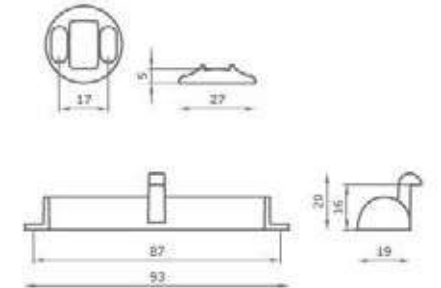

BAS ÇEK KİLİT - BT1300



Teknik Özellikler

Malzeme : Zamak ve Abs
Bitiş : CL-VE
Ağırlık : 40 gr

Kod BCBT1300

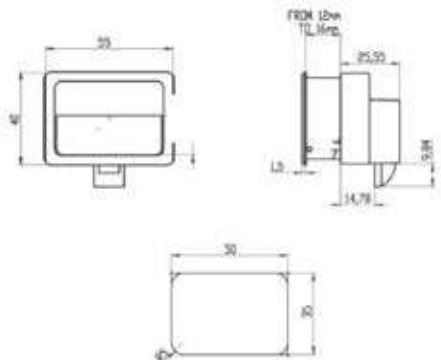

BAS ÇEK KİLİT - BT1103



Teknik Özellikler

Malzeme: Zamak
Renk : Krom parlak, gümüş boyalı
Ağırlık : 60 gr

Kod BCBT1103



BAS ÇEK KİLİT - V1149



Teknik Özellikler

Malzeme: Döküm Zamak
Renk : Nikel kaplamalı
Ağırlık : 150 gr

Kod BCV1149

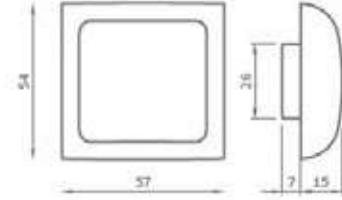

BAS ÇEK KİLİT - BT11292



Teknik Özellikler

Malzeme: Zamak
Bitiş : CL - VE
Ağırlık : 69 gr

Kod BCBT11292

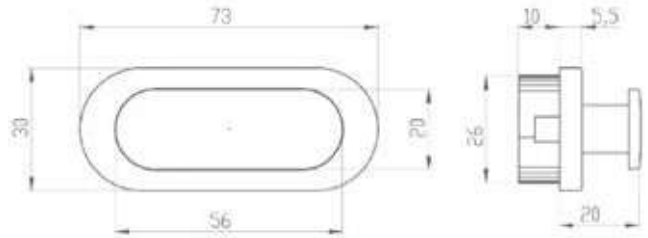

BAS ÇEK KİLİT - BT11293



Teknik Özellikler

Malzeme: Zamak
Bitiş : CL-VE
Ağırlık : 126 gr

Kod BCBT11293

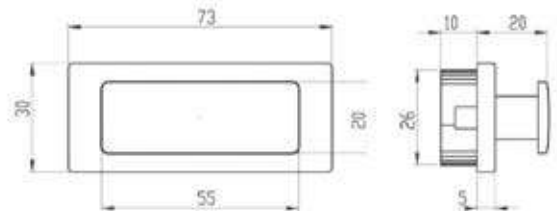

MOBİLYA KULPU - V1532



Teknik Özellikler

Malzeme: Zamak
Renk : Krom parlak,
gümüş boyalı
Ağırlık : 149 gr

Kod BCV1532



AÇIK MOBİLYA KULPU - V1917



Teknik Özellikler

Malzeme: Zamak
Renk : Krom parlak,
gümüş boyalı
Ağırlık : 126 g

Kod BCV1917

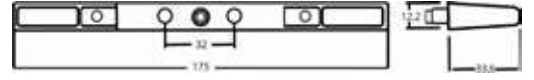

MOBİLYA KULPU - V1920



Teknik Özellikler

Malzeme: Zamak
Renk : Krom parlak,
gümüş boyalı
Ağırlık : 110 gr

Kod BCV1920

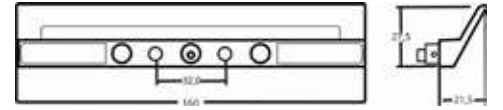

MOBİLYA KULPU - V1922



Teknik Özellikler

Malzeme: Döküm Zamak
Renk : Krom
Ağırlık : 108 gr

Kod BCV1922

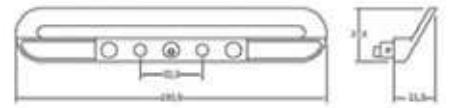

ENTEĞRE BUTONLU KULP - V1614



Teknik Özellikler

Malzeme: Zamak
Renk : Krom parlak,
gümüş boyalı
Ağırlık : 156 gr

Kod BCV1614

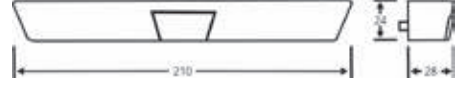

MOBİLYA KULPU - AS236



Teknik Özellikler

Malzeme: Abs
Renk : Krom parlak,
gümüş boyalı
Ağırlık : 50 gr

Kod BCAS236

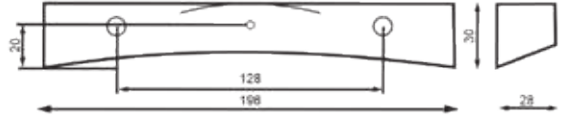

MOBİLYA KULPU - V1930



Teknik Özellikler

Malzeme: Zamak
Bitiş : CL-VE
Ağırlık : 83 gr

Kod BCV1930

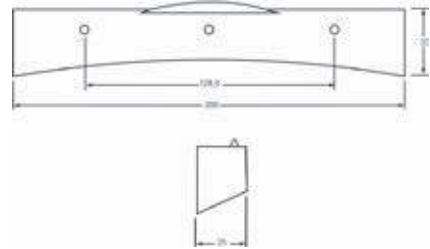

MOBİLYA KULPU - V500



Teknik Özellikler

Malzeme: Zamak
Renk : Krom
Ağırlık : 120 gr

Kod BCV500

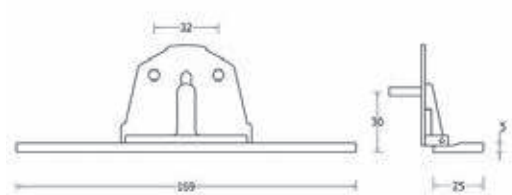

MOBİLYA KULPU - AS235



Teknik Özellikler

Malzeme : Abs
Renk : Cilalı krom
Ağırlık : 20 gr

Kod BCAS235

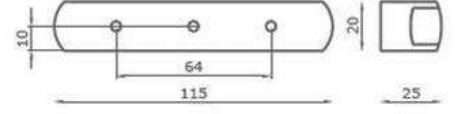

KATLANIR RAF TUTUCU - V1410



Teknik Özellikler

Malzeme : Zamak
Renk : Krom parlak
Ağırlık : 153 gr

Kod BCV1410

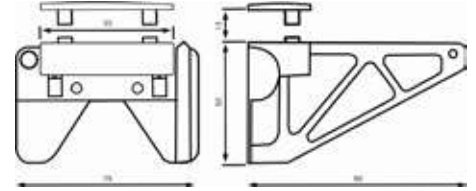

ÇEKME Lİ METAL KOL - V2193



Teknik Özellikler

Malzeme : Zamak
Bitiş : CL - VE
Ağırlık : 75 gr
Özellik : Kilitli

Kod BCV2193

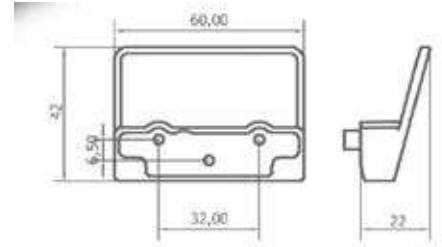

KAPI KOLU - V1282



Teknik Özellikler

Malzeme : Zamak
Bitiş : CL - VE
Ağırlık : 130 gr

Kod BCV1282

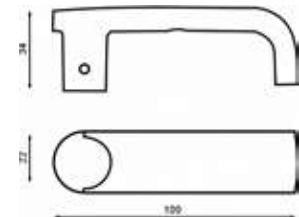

TUTMA KOLU - V2301



Teknik Özellikler

Malzeme: Zamak
Bitiş: CL - VE
Ağırlık: 415 gr.
Özellik: Deri kaplamalı olarak da mevcuttur.

Kod BCV2301

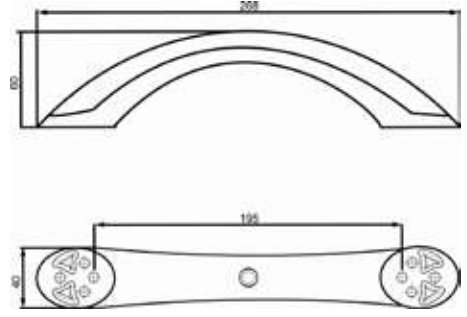

RAF İÇİN DESTEK - V1338B



Teknik Özellikler

Malzeme: Zamak
Renk : Krom parlak
Ağırlık : 10 gr

Kod BCV1338B

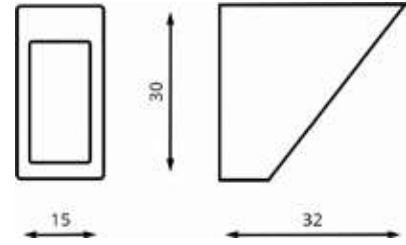

ÇEKME Lİ ABS KOL - V2281



Teknik Özellikler

Malzeme: ABS
Bitiş : CL - VE
Ağırlık : 40 gr
Özellik : Güçlü kilit sistemi

Kod BCV2281

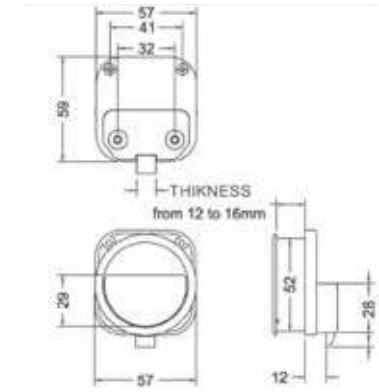

KAPI KOLU - V2267



Teknik Özellikler

Malzeme: Zamak
Bitiş : CL - VE
Ağırlık : 275 gr

Kod BCV2267

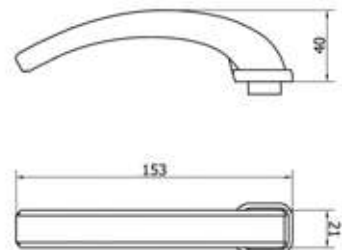

TUVALET KAPI KİLİDİ - AS1843



Teknik Özellikler

Malzeme: Zamak
Bitiş : CL - VE
Ağırlık : 55 gr

Kod BCAS1843.42

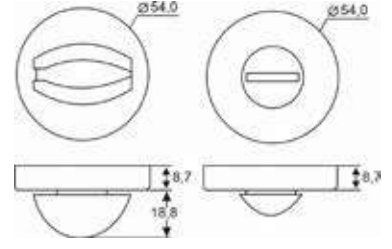

LEDLİ ASKI - V1831



Teknik Özellikler

Malzeme : Zamak ve ABS
Bitiş : CL - VE
Ağırlık : 60 gr
Aydınlatma: LED
Güç : 12V
Montaj : Sıva üstü

Kod BCV1831

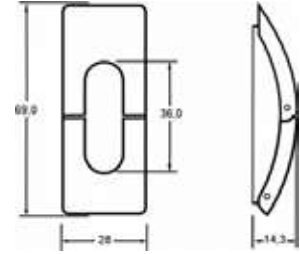

BANYO HAVLU ASKISI



- Tavana montaj
- Katlanabilir esnek tasarım

Teknik Özellikler

Malzeme: Demir / Zamak
Bitiş : CL - VE

Kod BCV1252

ASKI



Teknik Özellikler

Malzeme: Zamak
Bitiş : CL - VE
Ağırlık : 60 gr
Özellik : Gizli vida bağlantısı
Montaj : Sıva üstü

Kod BC04.0018

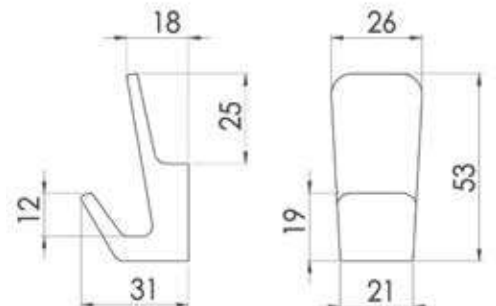

GİZLİ ASKI - V2015



Teknik Özellikler

Malzeme : Zamak ve ABS
Bitiş : CL - VE
Ağırlık : 95 gr
Montaj : Ankastr

Kod BCV2015

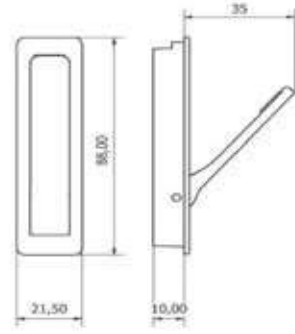

GARDIROPLAR İÇİN İKİZ KİLİT - BTI110ASTMA



Teknik Özellikler

Malzeme : ABS + Demir
Bitiş : Nikel + Kahverengi

Not: Mandallı döner ray için.
İstek üzerine uzunluk.

Kod BCBTI110ASTMA



KAPAK İÇİ KİLİT SİSTEMİ



Teknik Özellikler

Malzeme : ABS
Ağırlık : 30 gr

Kod BCMC37

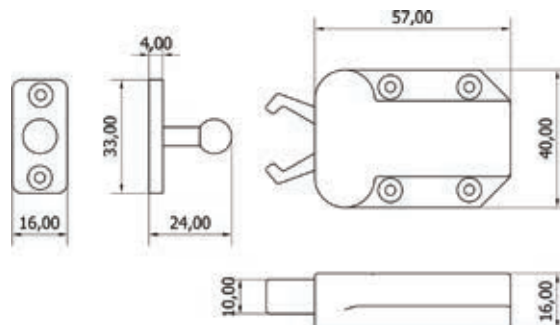



STS Oberholz kilitleri sayesinde **birden çok anahtarı taşımak zorunda kalmaz, tek bir anahtarla tüm kilitlerinizi kontrol edebilirsiniz!**

Kaybetme riski en düşük seviyede!

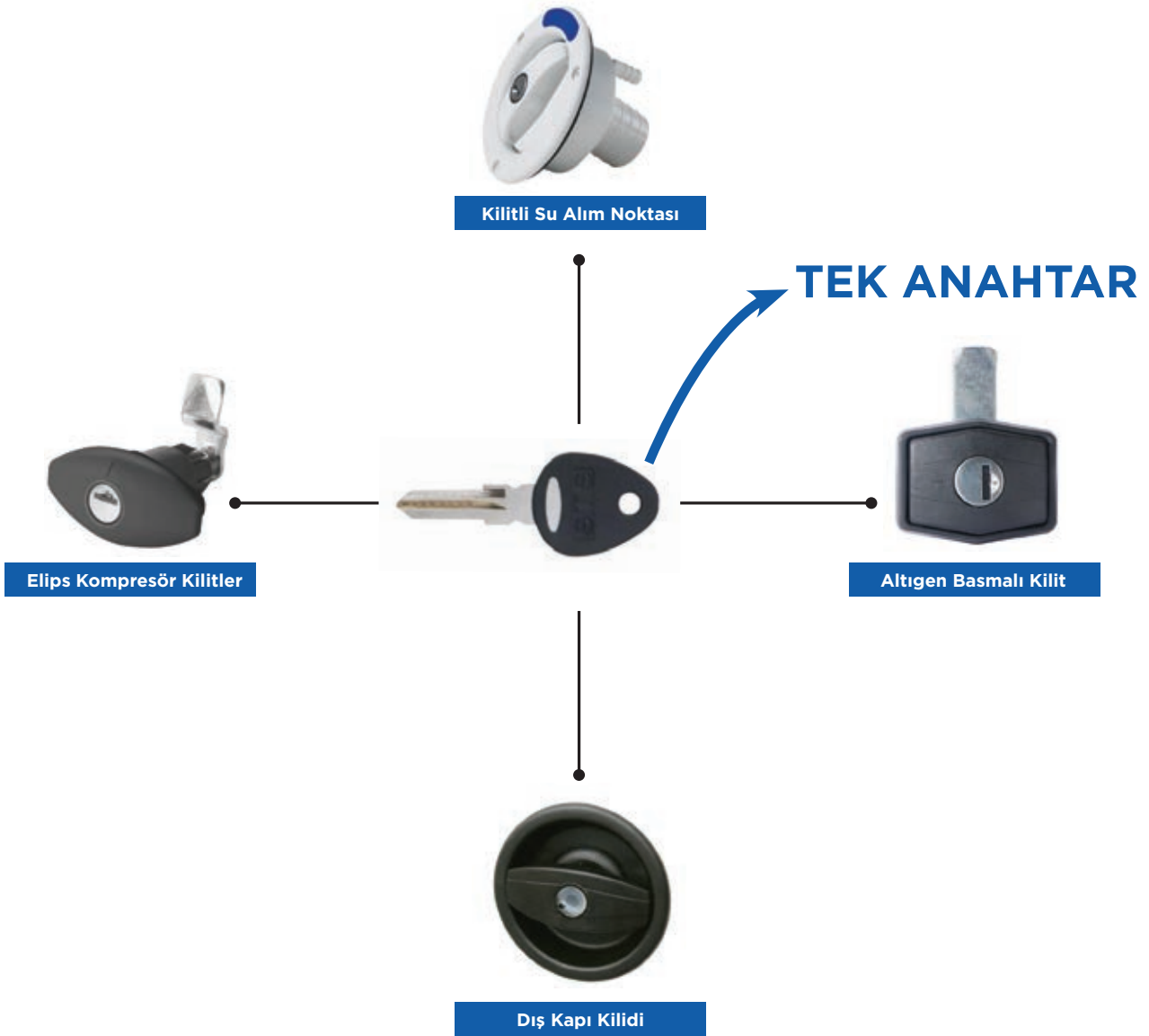

ELİPS KOMPRESÖR KİLİT



Kod ST2007-20S3-80
Beyaz (Küçük)



Kod ST2007-20S3-840
Siyah (Küçük)



Kod ST2007-20S4-813
Beyaz (Büyük)

- Bölme ve garaj kapıları için sıkıştırılmalı itme kilidi
- Kesinlikle su geçirmez ve korozyona karşı korumalı
- 50 mm kalınlığa kadar kapı kanatları için kullanılabilir
- Küçük ve büyük döner saplı mevcuttur
- Farklı renkler mevcuttur
- Montaj plakası
- Farklı tasarımlarda civata / kilitleme dilleri
- Ürün ağırlığı: 0.112 kg

BASMALI KİLİT İÇİN SABİTLEME PLAKASI



- Basmalı kilit için sabitleme plakası
- Siyah renk
- Ürün ağırlığı: 0.010 kg

Kod ST2000-52-840

ALTİGEN BASMALI KİLİT



- Basma düğmesi ile birlikte
- Siyah renk
- Büyük altıgen somun
- Ürün ağırlığı: 0.120 kg

Kod ST2002-0002A-840

YÜK EMNİYETİ BAĞLAMA HALKASI



- Siyah renk, krom tutma kolu
- Tüm araçlara uyarlanabilir
- Montaj deliği
- Ürün ağırlığı: 0.110 kg

Kod ST9999-2010-840

DIŞ KAPI KİLİDİ



- Kapı kilidi (sağ)
- 35-39 mm kapı kalınlığı için
- 10 mm ara parçası ile
- Ürün ağırlığı: 0.257 kg

Kod ST9301-204-840



KİLİT GÖBEĞİ



- 100 farklı kilit kombinasyonu

Kod ST7309-Z000-

ANAHTAR ÇİFTİ



- 2.5 mm anahtar çifti

STS Oberholz kilitleri sayesinde birden çok anahtarı taşımak zorunda kalmaz, tek bir anahtarla tüm kilitlerinizi kontrol edebilirsiniz! Kaybetme riski en düşük seviyede!

Kod ST7310-Z000-

DİŞ FIRÇALIK TUTUCULU RAF



Teknik Özellikler

Malzeme: Alüminyum

Renk : Mat beyaz, gümüş boyalı

Ağırlık : 260 gr

Kod BC2C.0001

DEKORATİF RAF



Teknik Özellikler

Malzeme: Alüminyum

Renk : Siyah

Ağırlık : 80 gr

Kod BC1F.0001

MUTFAK RULO TUTUCU

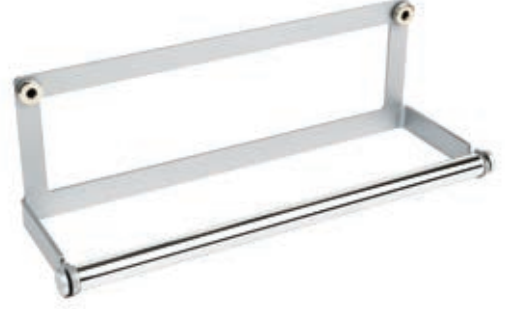

Teknik Özellikler

Malzeme: Alüminyum

Renk : Eloksallı alüminyum, mat beyaz,
gümüş boyalı

Ağırlık : 135 gr

Kod BC5C.0001

RAYLI SİSTEM MUTFAK RULO TUTUCU



Teknik Özellikler

Malzeme: Alüminyum

Renk : Eloksallı alüminyum, mat beyaz,
koyu gri parlak

Kod BC5F.0001

DUVAR ÜSTÜ RAYLI SİSTEM



Teknik Özellikler

Malzeme: Alüminyum

Renk: Eloksallı alüminyum, mat beyaz,
koyu gri parlak

Kod BC14.0025

RAYLI SİSTEM KANCA



Teknik Özellikler

Raylı sistemlerde kullanılan kanca
Malzeme: Demir
Renk : Mat beyaz, gümüş boyalı,
koyu gri parlak
Ağırlık : 15 gr

Kod BC4F.0001

MANYETİK ASKI



Teknik Özellikler

Malzeme: Zamak
Renk : Mat beyaz, gümüş boyalı
Ağırlık : 28 gr

Kod BC4C.0001



360° MASA AYAĞI - COSMO



- İç alanı tamamen optimize etmek için masanın gerektiği gibi dönmesine ve kaymasına izin verir
- Kolay yükseklik ayarı için otomatik kaldırmalı teleskopik ayak
- Düzgün çalışma için plastik ve alüminyum sürgü bileşenleri
- Şık, işlevsel bir vurgu için yuvarlak boru profili
- Talep üzerine sabit sürgü versiyonu mevcuttur
- Yükseklik 340 ila 720 mm, Genişlik 680 mm, Uzunluk 560 mm
- Ayak Boyutu 220 x 220 mm

Kod LP2021104558

KATLANIR MASA AYAĞI - ASTRO



- Gerektiğinde kompakt masa depolaması için ortadan katlanan tasarım
- Güçlü ve hafif olması için ekstrüde, anodize alüminyum
- Sağlam, işlevsel bir vurgu için dikdörtgen boru profili
- Sert plastik menteşe ve üst plaka asla paslanmayacaktır
- Yükseklik 720mm, Kapalı Yükseklik 380mm, Genişlik 40mm, Kapalı Genişlik 37mm, Kapalı Genişlik 2 335mm
- Ayak Boyutu 49 x 41 mm

Kod LP2021104613

MASA TUTUCU (KIZAKLI)



- Rafı monte etmek için ayarlanabilir bir braket sistemi sağlar
- Kayar braketler, 950 mm'ye kadar herhangi bir masa genişliğine kolayca uyum sağlar
- Düzgün çalışma için plastik ve anodize alüminyum yapı
- Kit, duvara montaj braketini kapağı, plastik raf, alüminyum destek çubuğu ve duvara montaj braketini içerir
- Genişlik 950 mm, Yükseklik 35 mm

Kod LP2021104684



GAZ TÜPÜ TUTUCU



- 250 mm ve 310 mm tüplere uygundur.
- Propan tüp desteği ile uyumludur.

Kod LP2021104404

TV ASKISI



- Kolay görüntüleme için ayarlanabilir eğimli, kendinden frenli üç mafsallı
- Araç hareket halindeyken destek kolu yerine kilitlenebilir
- Açık Kenar Uzunluğu 424mm, Kapalı Kenar Uzunluğu 82mm, Yükseklik 120mm,
- Ağırlık 1,3 kg, Maksimum yük 10 kg
- Vesa 75 x 75 mm / 100 x 100 mm, Döndürme 15°

Kod LP20211044150

VOLO



- Genişlik 580 mm, Uzunluk 1800 mm
- Uyuyan kişinin düşmesini önlemek için başucuna takılır
- 6 yaşından büyük çocuklar için izin verilir
- Güçlü ve hafif olması için alüminyum raylardan yapılmıştır
- Güvenilir bir ağ için çift kaplamalı PVC ve %100 polyester ağ
- Hemen hemen tüm yataklarla uyumludur

Kod LP2021104274

STLA Flex



- Uyku konforunu artırmak için karyola iskeletini askıya alır
- Dayanıklı plastik yapı maksimum konfor için hafıza şekli
- Çıtalı tüm yataklara monte edilebilir
- Tek kişilik yatak için 36 adet ve çift kişilik yatak için 72 adet gereklidir
- Yükseklik 40 mm, Uzunluk 175 mm, Genişlik 175 mm

Kod LP2021104232

DIŞ KAPI KİLİDİ



Teknik Özellikler

Mobilya Kesim Alanı : 68-92mm
Takıldığı Mobilya Kalınlığı : 32-38mm
Malzeme : Çinko Alaşım

Kod BR3000BK

SERVİS KAPISI KİLİDİ



Malzeme : Çinko alaşım krom kaplamalı

Kod BR33540422287

MOBİLYA BAĞLANTI GİZLEME PLASTİĞİ



Teknik Özellikler

Montaj deliği : 26 mm
Renk : Kahverengi
Uygulama alanı : Mobilya köşesi

Kod BR21428422255

ŞASİ VE ALTYAPI SİSTEMLERİ

Mobil aracınızı güvenli ve sağlam bir temel üzerine kurun.



MODEL 1 ŞASI (4240 MM - 1050 KG)



Kod KN-211064.001

Yeni orijinal konforlu aksın arkasındaki sır, özel tasarımında ve "havalı" bir fikirde yatıyor.

Dört kauçuk elemanı üretim sırasında yaklaşık -100 °C'ye kadar soğutuluyor. Bu, aks borusu ile iç eleman arasındaki boşluğa nazikçe itilebilmeleri için büzülmelerine neden olur. Doğru uyum, geliştirilmiş süspansiyon anlamına gelir ve aksın göbek üstü boyutu da daha hassas bir şekilde ayarlanabilir.

Daha fazla çekme dengesi sağlamak için aksın iç elemanını üç değil dört kauçuk eleman çevreler. İç eleman, lastiği ezmek yerine benzersiz şekli sayesinde nazikçe esnetir: uzun bir hizmet ömrü ve önemli ölçüde daha konforlu bir sürüş için.

Neden dört kauçuk tavsiye ediliyor?

- Aks borusundaki akıllı damak, aşırı yük durumunda iç elemanın dönmesini önler.
- Tehlikeli sallanmaya karşı daha fazla direnç.
- İç elemanın daha geniş bir alanını çevrelerler ve aksın "yönlenmesini" engellerler.
- Daha fazla stabilite.
- Daha iyi süspansiyon özellikleri ve önemli ölçüde daha doğru bir süspansiyon ayarı.

MODEL 2 ŞASI (4810 MM - 1350 KG)

SÜREKLİ
STOK

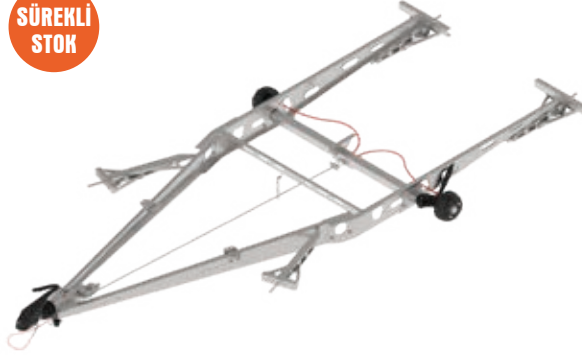

Kod KN-211067.001

Yeni orijinal konforlu aksın arkasındaki sır, özel tasarımında ve "havalı" bir fikirde yatıyor.

Dört kauçuk elemanı üretim sırasında yaklaşık -100 °C'ye kadar soğutuluyor. Bu, aks borusu ile iç eleman arasındaki boşluğa nazikçe itilebilmeleri için büzülmelerine neden olur. Doğru uyum, geliştirilmiş süspansiyon anlamına gelir ve aksın göbek üstü boyutu da daha hassas bir şekilde ayarlanabilir.

Daha fazla çekme dengesi sağlamak için aksın iç elemanını üç değil dört kauçuk eleman çevreler. İç eleman, lastiği ezmek yerine benzersiz şekli sayesinde nazikçe esnetir: uzun bir hizmet ömrü ve önemli ölçüde daha konforlu bir sürüş için.

Neden dört kauçuk tavsiye ediliyor?

- Aks borusundaki akıllı damak, aşırı yük durumunda iç elemanın dönmesini önler.
- Tehlikeli sallanmaya karşı daha fazla direnç.
- İç elemanın daha geniş bir alanını çevrelerler ve aksın "yönlenmesini" engellerler.
- Daha fazla stabilite.
- Daha iyi süspansiyon özellikleri ve önemli ölçüde daha doğru bir süspansiyon ayarı.

MODEL 3 ŞASI (5354 MM - 1500 KG)

SÜREKLİ
STOK



Kod KN-211371.001

Yeni orijinal konforlu aksın arkasındaki sır, özel tasarımında ve "havalı" bir fikirde yatıyor.

Dört kauçuk elemanı üretim sırasında yaklaşık -100 °C'ye kadar soğutuluyor. Bu, aks borusu ile iç eleman arasındaki boşluğa nazikçe itilebilmeleri için büzülmelerine neden olur. Doğru uyum, geliştirilmiş süspansiyon anlamına gelir ve aksın göbek üstü boyutu da daha hassas bir şekilde ayarlanabilir.

Daha fazla çekme dengesi sağlamak için aksın iç elemanını üç değil dört kauçuk eleman çevreler. İç eleman, lastiği ezmek yerine benzersiz şekli sayesinde nazikçe esnetir: uzun bir hizmet ömrü ve önemli ölçüde daha konforlu bir sürüş için.

Neden dört kauçuk tavsiye ediliyor?

- Aks borusundaki akıllı damak, aşırı yük durumunda iç elemanın dönmesini önler.
- Tehlikeli sallanmaya karşı daha fazla direnç.
- İç elemanın daha geniş bir alanını çevrelerler ve aksın "yönlenmesini" engellerler.
- Daha fazla stabilite.
- Daha iyi süspansiyon özellikleri ve önemli ölçüde daha doğru bir süspansiyon ayarı.

ŞAŞİ VE ALTYAPI SİSTEMLERİ

KS30 STABİLİZATÖR ANTI YALPALAMA KAPLİNİ



Kod KN-209954.004

Dengeleyici stabilizatör KS30, tehlikeli sarsılma hareketlerini ilk andan itibaren ortadan kaldırmanın tek kesin yoludur. Dengeyi iyileştirdikleri ve güvenlik seviyelerini artırdıkları için özellikle kullanılmaktadır. Römorkunuzu daha rahat ve çok daha güvenli bir şekilde çekebilmenizi sağlar.

Teknik Özellikler

Model	: KS30
Maksimum ağırlık	: 3000 kg
Cıvata	: M12/M12, M14/M12, M14/M14
Bağlantı	: Ø35/Ø40/Ø45/Ø50 mm
Destek yükü	: 300 kg
Güvenlik ekranı	: Var
Parça stabilizasyonu	: Var
Ağırlık	: 6,7 kg

STABİLİZATÖR GÜVENLİK KİLİDİ



Kod KN-210174.001

Stabilizatörler için hırsızlık önleyici güvenlik sistemi

Teknik Özellikler

Tip	: KS 25/30/35 Stabilizatör için
Ağırlık	: 0,35 kg

ETS PLUS - SAVRULMA ÖNLEYİCİ SİSTEM



Kod KN-209200.002

ETS Plus, tehlikeli durumlarda kontrollü frenleme ile yıldırım hızında tepki verir ve sallanma hareketlerini güvenilir şekilde önler. Son teknoloji sensörler ve yüksek performanslı malzemeler maksimum güvenlik, dayanıklılık ve güvenilirliği garanti eder. Özel yazılım kullanılarak veriler gerçek zamanlı olarak hassas bir şekilde değerlendirilir - böylece yoldaki tümsekler veya benzeri standart durumlar frenlemeyi tetiklemez. Sadece işler kritik hale geldiğinde, yıldırım hızıyla tepki verir.

Teknik Özellikler

Minimum boş ağırlık	: 1000 kg
Maksimum ağırlık	: 1800 kg
Tekerlek frenleri tipi	: 20-2425/1; 25-2025
Ağırlık	: 5,36 kg

1350 KG FRENLİ DİNGİL (1400 MM)

SÜREKLİ
STOK



Kod KN-B30823502

Frenli dingil sayesinde, fren yaptığınızda arka fren dingil de fren yapar ve aracın yavaşlamasına ve durmasına yardımcı olur.

Teknik Özellikler

Dingil Yükü	: 1350 kg
Gösterim Derinliği	: 25 ila 35 mm
Flanş Boyutu	: 1850 mm
Ağırlık	: 53 kg
Tekerlek Bağlantısı	: 100x4 mm
Destek Boyutu	: 1400 mm

1050 KG FRENLİ DİNGİL (1400 MM)

SÜREKLİ
STOK



Kod KN-B308174871

Teknik Özellikler

Dingil Yüğü	: 1050 kg
Gösterim Derinliđi	: 25 ila 35 mm
Flanş Boyutu	: 1850 mm
Ađırlık	: 53 kg
Tekerlek Bađlantısı	: 100x4 mm
Destek Boyutu	: 1400 mm

TK48 DESTEK TEKERLEĐİ (STANDART)



Kod KN-4802819X

Destek tekerlekleri, yön vermek için kullanılır ve yükseltip alçaltmaya da yarar.

Teknik Özellikler

Max statik yük kapasitesi	: 150 kg
Merkez	: 220 mm
Yüzey işleme	: Elektro galvanizli
Ađırlık	: 4,09 kg
Jant desteđi	: Çelik sac
Dış boru çapı	: 48 mm
Tekerlek boyutu	: 200x50mm

TK48 DESTEK TEKERLEĐİ (PREMIUM)



Kod KN-419913.001

Teknik Özellikler

Max statik yük kapasitesi	: 150 kg
Merkez	: 220 mm
Yüzey işleme	: Elektro galvanizli
Ađırlık	: 4,60 kg
Jant desteđi	: Çelik sac
Dış boru çapı	: 48 mm
Tekerlek boyutu	: 200x50mm

TK48 DESTEK TEKERLEĐİ (GÜÇLENDİRİLMİŞ TEKERLEK)



Kod KN- 411402.001

Teknik Özellikler

Max statik yük kapasitesi	: 150 kg
Merkez	: 220 mm
Yüzey işleme	: Galvanizli
Ađırlık	: 4,50 kg
Jant desteđi	: Çelik sac
Dış boru çapı	: 48 mm
Tekerlek boyutu	: 225x65mm

ŞASİ VE ALTYAPI SİSTEMLERİ

ST48 DESTEK TEKERLEĞİ



Teknik Özellikler

Max statik yük kapasitesi	: 159 kg
Merkez	: 220 mm
Yüzey işleme	: Galvanizli
Ağırlık	: 6,33 kg
Jant desteği	: Çelik sac
Dış boru çapı	: 48 mm
Tekerlek boyutu	: 225x70mm

Kod KN-408124.001

DESTEK AYAĞI (1000 KG)



Güvenli ve sağlam bir temel için destek ayağı kullanılır.

Teknik Özellikler

Max. Yükleme Kapasitesi	: 1000 kg
Merkez	: 500 mm
Delik Deseni	: 191/666 mm
Ağırlık	: 4,54 kg

Kod KN-9885149205

DESTEK AYAĞI PLAKALARI



Islak veya çamurlu zemine destek ayağının batmaması ve kaymaması için kullanılır. Park halindeyken yere sabitleyerek ekstra bir güvenlik sağlar.

Teknik Özellikler

- Siyah, 4 adet
- Çıkış : 18x14x4,5
- Maksimum destek yükü: 2000kg/plaka
- Ağırlık : 2 kg
- Delik Deseni : 191/666 mm
- Ağırlık : 4,54 kg

Kod KN-423344.001



ŞASI VE ALTYAPI SİSTEMLERİ

ÇELİK HALATLI VE KANCALI VİNÇ



Teknik Özellikler

Çekiş gücü : 1150 kg
Ağırlık : 6,4 kg
Halat ve kayış ölçüsü : 6mm x 10m

Kod KN6X0017.309

KAYIŞLI VE KANCALI VİNÇ



Teknik Özellikler

Çekiş Gücü : 450 kg
Ağırlık : 3,7 kg
Halat ve kayış ölçüsü : 50mm x 7m

Kod KN6X0017.310

KANCALI BAĞLAMA KAYIŞI



Teknik Özellikler

Çekiş : 1000 daN (1019 kg)
Uzunluk : 5000 mm
Ağırlık : 1,2 kg
Bant Geniřliđi : 35 mm

Kod KN408605.001

BAĞLAMA KAYIŞI



Teknik Özellikler

Çekiş Gücü : 125 daN (127 kg)
Uzunluk : 5000 mm
Ağırlık : 0,175 kg
Geniřlik : 25 mm

Kod KN408609.001

VİNÇ KONSOLU



Teknik Özellikler

Ağırlık : 10,1 kg

Kod KN6B7840.001

ÖN MAKARA



Teknik Özellikler

Malzeme : Polivinil
Ağırlık : 0,24 kg
Ölçü : 73x72 mm

Kod KN6X1064.012

ORTA MAKARA TAKOZU



Teknik Özellikler

Malzeme : Lastik
Ağırlık : 0,969 kg
Ölçü : 198 mm

Kod KN402809.003

YAN DESTEK MAKARA



Teknik Özellikler

Malzeme : Lastik
Ağırlık : 0,57 kg
Ölçü : 67 mm

Kod KN408605.001

ÖN DAYAMA TAKOZU



Teknik Özellikler

Malzeme : Reçine kauçuk
Ağırlık : 0,74 kg
Ölçü : 160 mm

Kod KN402809.009

OMURGA DESTEK TAKOZU



Teknik Özellikler

Malzeme : Polivinil
Ağırlık : 0,19 kg
Ölçü : 300x67x54 mm

Kod KN408609.001

DESTEK TAKOZU



Teknik Özellikler

Malzeme : Lastik
Ağırlık : 0,766 kg
Ölçü : 300x100 mm
Delik : 120 mm

Kod KN408609.001

İÇ AYDINLATMA SİSTEMLERİ

PRİZLER

ANAHTARLAR

AYDINLATMALAR

AKSESUARLAR



2'Lİ USB SOKETİ



Teknik özellikler

Voltaj	: 10-24V DC
Polariteye duyarlı	: Evet
Çıkış gerilimi (USB A)	: 5V DC
Maksimum akım (USB A)	: 2.4A
Çıkış gerilimi (USB C)	: 5V/9V/12V DC
Çıkış akımı (USB C)	: 3A/2A/1,5A
Boyutlar (GxY)	: 53x53mm
Kurulum yüksekliği	: 28mm

Kod WS4104330

DIMMER - KISILABİLİR DOKUNMATİK ANAHTAR



Teknik özellikler

Gerilim	: 12V DC
Maks. Akım	: 4A
Boyutlar (GxY)	: 53x53mm
Kurulum yüksekliği	: 10mm

Kod WS4103730

KAPAKLI PRİZ



Teknik özellikler

Gerilim	: 220V AC
Maks. Akım	: 16A
Boyutlar (GxY)	: 53x53mm
Kurulum yüksekliği	: 28mm

Kod WS4104030

TEKLİ ANAHTAR

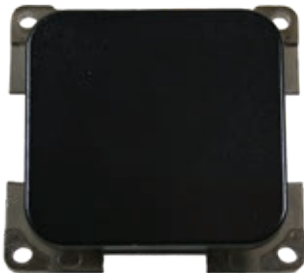

Teknik özellikler

Gerilim	: 220V AC
Maks. Akım	: 16A
Boyutlar (GxY)	: 53x53mm
Kurulum yüksekliği	: 12mm

Kod WS4103330

ÇİFTLİ ANAHTAR



Teknik özellikler

Gerilim : 220V AC
Maks. Akım : 16A
Boyutlar (GxY) : 53x53mm
Kurulum yüksekliği: 12mm

Kod WS4100830

TEK GÖZLÜ ANAHTAR ÇERÇEVESİ



Teknik özellikler

Malzeme : ABS
Boyutlar (GxYxD) : 60x60x9mm

Kod WS4101130

ÇİFT GÖZLÜ ANAHTAR ÇERÇEVESİ



Teknik özellikler

Malzeme : ABS
Boyutlar (GxYxD) : 117,5x60x9mm

Kod WS4101230

ÜÇ GÖZLÜ ANAHTAR ÇERÇEVESİ



Teknik özellikler

Malzeme : ABS
Boyutlar (GxYxD) : 170x60x9mm

Kod WS4101330

SPOT LAMBA RAYI



Teknik özellikler

Gerilim	: 12V DC
Polariteye duyarlı	: Evet
Koruma derecesi	: IP 21
Bağlantı kablosu uzunluğu: 200 + 5 soyulmuş mm	
Kalınlık bağlantı teli	: 0.34mm ²
Boyutlar (GxYxD)	: 1000x10x25mm
Net ağırlık	: 200gr
Ray uzunluğu	: 1000mm
Montaj deliği çapı	: Ø4mm
Malzeme	: Plastik
Renk	: Siyah

Kod WS4305749A3

RAYLI SPOT LAMBA

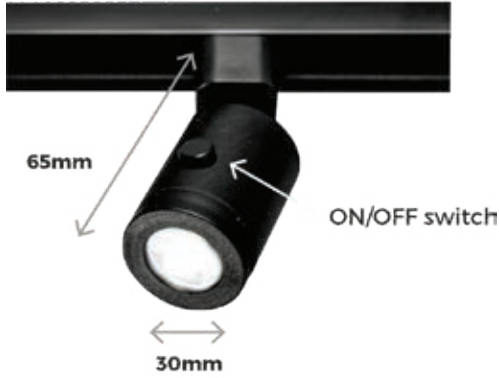

Teknik özellikler

Gerilim	: 12V DC
Güç tüketimi	: 0,9W
Lümen	: 100Lm
Işığın rengi	: 4000K
Enerji etiketi	: A++
Kullanılan malzeme	: Plastik
Harici kısılabılır	: Evet
Işın açısı	: 1100
Renk	: Siyah

Kod WS4305749C

ESNEK SPOT LAMBA - 2X USB'Lİ

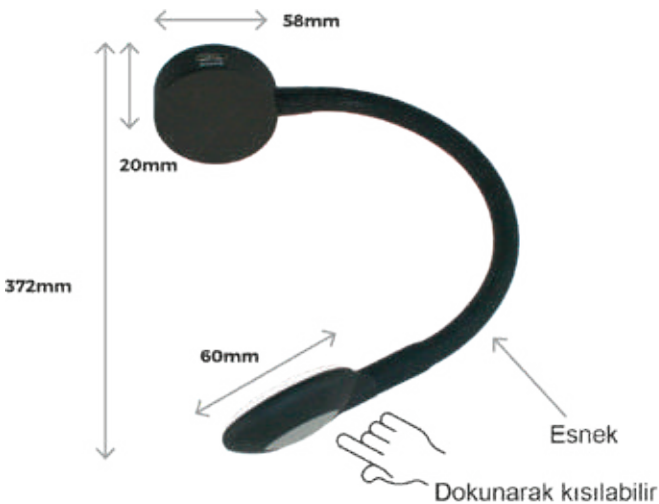

Teknik özellikler

Gerilim	: 12V DC
Güç tüketimi	: 2W
Lümen	: 150Lm'de Parlaklık
Işığın rengi	: 4000K
Enerji etiketi	: A+
Kullanılan malzeme	: Metal/polikarbonat
Stabilize	: Evet
Anahtar	: Dokunmatik anahtar
Işın açısı	: 170 derece
Esnek kol	: 250mm
Mevcut renkler	: Siyah, beyaz
USB bağlantısı	: 2 adet
Maks. Akım	: 1x 2A, 1x 1A
Dimmer	: Var

Kod WS4306910

SPOT ÇİFT USB SOKETİ

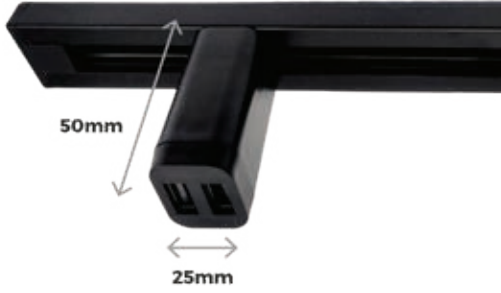

430579C

Teknik özellikler

Giriş voltajı	: 12V DC
USB bağlantısı	: 2 adet
USB tipi	: USB-A
Maks. Akım	: 3.0A
Polariteye duyarlı	: Evet
Boyutlar (UxGxY)	: 49x26x20mm
Malzeme	: Plastik
Renk	: Siyah

Kod WS4305749B

TRİTON - SPOT LAMBA

**Teknik özellikler**

Gerilim	: 10-30V DC
Güç tüketimi	: 1,4 W
Lümen	: 150Lm'de Parlaklık
Işığın rengi	: 4000K
Enerji etiketi	: A++
Kullanılan malzeme:	Metal
Anahtar	: Temel anahtar
Işın açısı	: 80 derece

Kod WS4305739L

LUNA - SPOT LAMBA

**Teknik özellikler**

Gerilim	: 10-30V DC
Güç tüketimi	: 1,4 W
Lümen	: 150Lm'de Parlaklık
Işığın rengi	: 3000K/4000K
Enerji etiketi	: A++
Kullanılan malzeme:	Metal/Buzlu cam
Anahtar	: Temel anahtar
Işın açısı	: 100 derece

Kod WS4305744L

DOKUNMATİK ANAHTARLI SPOT LAMBA

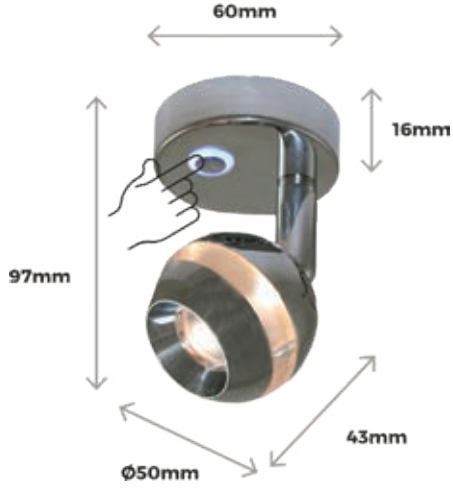

Teknik özellikler

Gerilim	: 12V DC
Güç tüketimi	: 3W
Lümen	: 175Lm
Işığın rengi	: 3200K
Enerji etiketi	: A++
Kullanılan malzeme	: Metal
Stabilize	: Evet
Anahtar	: Dokunmatik anahtar
Işın açısı	: 120 derece
Dimmer	: Var

Kod WS4308010

DOKUNMATİK ANAHTARLI ÇOK FONKSİYONLU SPOT LAMBA

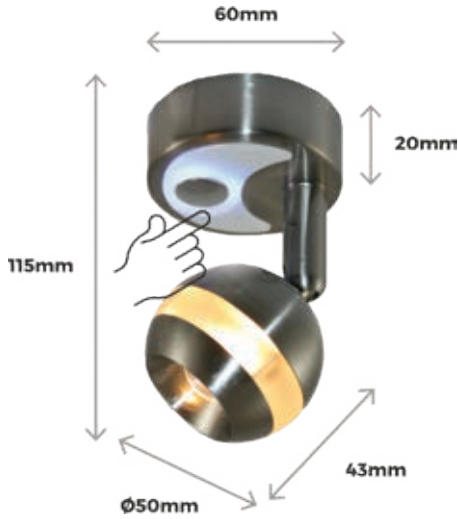

Teknik özellikler

Gerilim	: 12V DC
Güç tüketimi	: 3W
Lümen	: 160Lm
Işığın rengi	: 4000K
Enerji etiketi	: A+
Kullanılan malzeme	: Metal
Stabilize	: Evet
Anahtar	: Dokunmatik anahtar
Işın açısı	: 120 derece
Dimmer	: Var

Kod WS4306004W

KROM TAVAN AYDINLATMASI



- Çok ince
- Sıva üstü
- Kolay montaj

Teknik özellikler

Voltaj	: 12V-24VDC
Güç tüketimi	: 5W
Lümen	: 400Lm
Işığın rengi	: 4000K
Enerji etiketi	: A
Kullanılan malzeme	: Metal
Stabilize	: Evet
Işın açısı	: 180 derece
Çap	: Ø165mm

Kod WS4305825

MARİN AKSESUARLARI

Marin Aksesuarları size özgürlük ve konfor sağlar.



DUVAR ORGANİZATÖRÜ

Her ürün için depolama alanı sağlar.



Özellikler

- 2 farklı boyutta 14 cep
- Taşıma sırasında eşyalarınızı korumak için fermuarlı entegre kapaklı
- Ölçüler (GxY): 500x850mm

Sabitleyici (dahil değildir)

- Ceplikler için Thule askı seti
- Thule POD 2.0
- Thule POD 1.0

Kod TH306924

AYAKKABI ORGANİZATÖRÜ

10 çift ayakkabı depolama alanı sağlar.



Özellikler

- 2 gözlü 10 büyük cep
- Korumak için fermuarlı entegre kapak hareket halinde ayakkabılarınızı sabitler.
- Ölçüler (GxY): 500x800mm

Sabitleyici (dahil değildir)

- Organizatörler için Thule askı seti
- Thule POD 2.0
- Thule POD 1.0

Kod TH306925

TEZGAH DÜZENLEYİCİSİ

Tüm temel öğeleri ulaşılabilecek bir yerde tutar.



Özellikler

- Farklı bölmeler ve elastik halkalar
- Entegre kağıt havluluk
- Ölçüler (GxY): 900x400mm

Sabitleyici (dahil değildir)

- Organizatörler için Thule askı seti
- Thule POD 2.0
- Thule POD 1.0

Kod TH306926

TUVALET TAKIMI

Banyoda kullanmak için idealdir.



Özellikler

- 13 ayrı bölme
- Üstte bulunan tutacak sayesinde kolay taşıma
- Çıkarılabilir ayna
- Ölçüler (GxY): 350x400mm (kapalı hali)
- Ölçüler (GxY): 350x1200mm (açık hali)
- Kapılara uyacak şekilde L şeklinde kanca

Sabitleyici standart ürün paketinde yoktur.

- Thule merdiven mıknatıs takımı
- Thule POD 2.

Kod TH306928

GO KUTUSU



İki ölçüde kullanışlı ve katlanabilir saklama kutusu.

Özellikler

- 2 ana bölme, 3 yan cep
- Taşınması kolay ve kullanılmadığı zaman hızlıca toplanır
- Yağmur koruması için katlanabilir kapak
- Ölçüler (GxYxD): 610x300x360mm (Orta Boy)
- Ölçüler (GxYxD): 610x300x460mm (Büyük Boy)

Kod M-TH306929
Orta boy

Kod L-TH306930
Büyük boy

MERDİVEN MIKNATIS TAKIMI



Özellikler

- Maks. yük: 10kg
- Ölçüler (GxYxD): 660x80x100mm
- Ağırlık: 1.2kg

Her ürün için depolama alanı sağlar.

Kod TH301405

ORGANİZATÖRLER İÇİN ASKI SETİ



Özellikler

- Tente ait aksesuar rayına veya ön rayına uyar
- Maksimum yük: 10kg / kayış
- Hızlı bırakma sistemi
- Yükseklikte ayarlanabilir
- Kayış uzunluğu: 1.20m

Kod TH307124

THULE POD 2.0



- İki vida ve / veya tutkal ile monte edilir
- Kapak dahil
- Kompakt ve ayırık tasarım
- Maksimum yük: 10kg / POD
- Ölçüler (GxYxD): 55x30x12mm

Kod TH306804



12V KABLOSUZ ŞARJ CİHAZI**Özellikler**

Bu kablosuz şarj cihazı, cep telefonunuzu kablosuz olarak şarj etmeyi mümkün kılar. Artık kablolarla uğraşmak yok. Dahası, kablosuz şarj cihazını iç kısımda düzgün bir şekilde gizleyebilirsiniz.

Cep telefonunuz şarj olurken, şarj cihazı mavi bir ışık yayar. Mavi ışık sönerse, bu, cep telefonunuzun şarjının %100 olduğu anlamına gelir.

Kablosuz şarj cihazının boyutları 78 x 78 x 19,5 mm'dir. Ağırlık 50 gramdır. Şarj cihazı yüzeyden yalnızca 2,5 mm çıkıntı yapar.

Kablosuz şarj cihazı hızlı şarj için uygundur. Kablosuz şarj cihazı, Qi teknolojisi ile çalışır. Qi, Kablosuz Güç Konsorsiyumu (WPC) tarafından kurulan bir kablosuz şarj standardıdır.

Kod HB4700860H**MAKARALI HORTUM****Özellikler**

Ayarlanabilir püskürtücü ile 15 metre makara üzerinde düz hortum

Kod HB2402600**SOLAR DUŞ**

20 litre solar duş

Özellikler

Net Ağırlığı : 0.260kg

Ürün uzunluğu : 59cm

Ürün genişliği : 40cm

Dolum ağırlığı : 20.16kg

Maksimum sıcaklık : 41°C

Kod HB2402450**SIENA - KAPI MANDALI****Özellikler**

Kapı mandalı ile kapıyı sabit bir konumda kilitlersiniz, böylece kapı açık kalır ve sabitlenir.

Duvardaki montaj delikleri arası mesafe : 40 mm

Kapıdaki montaj delikleri arası mesafe : 60 mm

Kapı mandalı bir klik sistemine sahiptir. Kapıyı 1 tıklama ile kilitleyin.

Malzeme plastiktir. Kapı mandalının boyutları 70x40x30 mm'dir.

Kod HB7601710H

Künye

Bu katalog sadece alıcının kullanımı içindir.
Bütün bölümleri Termosa Mobil Sistemlerine aittir.

Katalogun tekrar basımı, kısmi dahi olsa şekillerinin kopyalanması veya çizilmesi ve katalogun tasarımının kopyalanması yasaktır.

Bu katalogdaki teknik tanımlar, ölçüler ve çizimler bağlayıcı değildir.

Baskıda oluşabilecek hatalardan sorumluluk kabul edilemez.

Tüm teslimatlar Termosa Mobil Sistemleri'nin satış koşullarına göre gerçekleşir.

Termosa Mobil Sistemleri A.Ş. sürekli stok ibaresi içeren ürünlerde, özel durumlarda teslimatı erteleme hakkına sahiptir.

Telif hakları Termosa Mobil Sistemleri A.Ş.'ye aittir.
Her hakkı mahfuzdur.
Türkiye'de basılmıştır.



TERMOSA MOBİL SİSTEMLERİ A.Ş.
Karlıbayır Mahallesi Yeşilce Sokak
No: 27 Arnavutköy / İstanbul
Tel: +90 212 485 33 43
www.termosamarin.com

 termosá  termosamobil  termosamobil  termosá_

